

YUJIN METAL

PRODUCTS CATALOGUE
Ver. 09



전면고정 손잡이

① 전면고정 손잡이

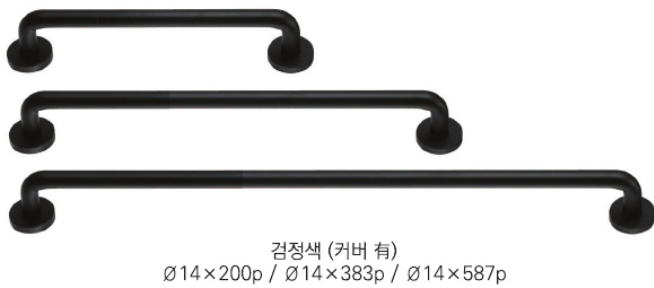
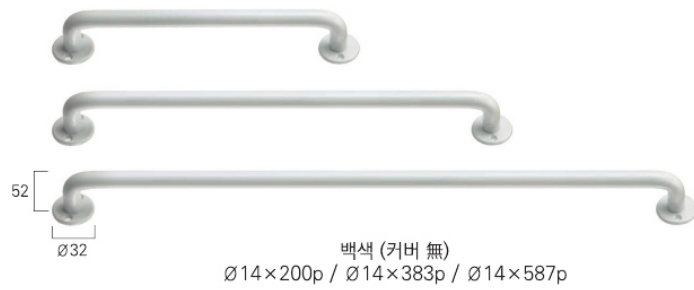
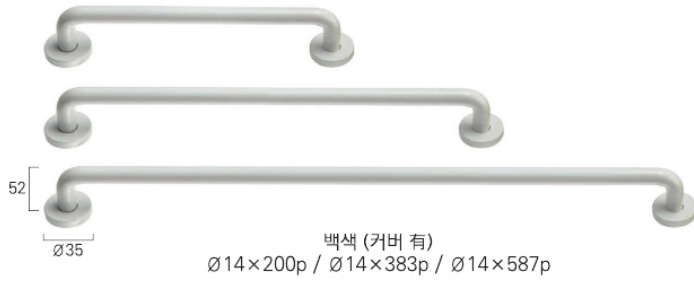

전면고정 손잡이

② 전면고정 손잡이



| 유광/무광 |
|---------|
| Ø19×200 |
| Ø19×300 |
| Ø19×450 |
| Ø19×600 |
| Ø25×300 |
| Ø25×450 |
| Ø25×600 |
| Ø32×450 |
| Ø32×600 |



| 백색/검정 |
|---------|
| Ø19×200 |
| Ø19×300 |
| Ø19×450 |
| Ø25×300 |
| Ø25×450 |
| Ø25×600 |



| 골드유광 |
|---------|
| Ø19×200 |
| Ø19×450 |
| Ø25×300 |
| Ø25×450 |
| Ø25×600 |
| Ø32×600 |



| 골드무광 |
|---------|
| Ø19×200 |
| Ø19×450 |
| Ø25×300 |
| Ø25×450 |
| Ø25×600 |

전면고정 손잡이

2 전면고정 손잡이 Ø12



| 색상 | 규격 |
|------|--------------|
| 유광 | Ø12×450, H54 |
| 무광 | Ø12×450, H54 |
| 골드유광 | Ø12×450, H54 |
| 검정 | Ø12×450, H54 |

3 전면고정 손잡이 ※ 비규격 사이즈 가능

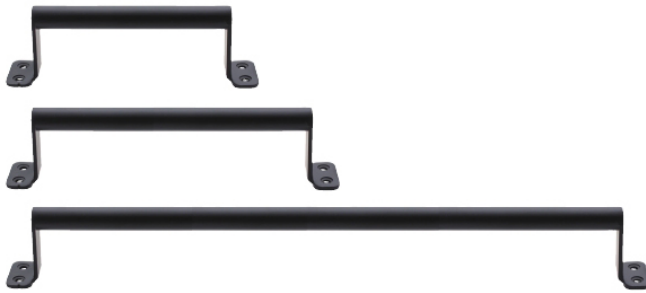

- Ø16×160, H50 (검정)
- Ø16×190, H50 (검정)
- Ø16×220, H50 (검정)
- Ø16×380, H50 (검정)
- Ø16×450, H50 (검정)

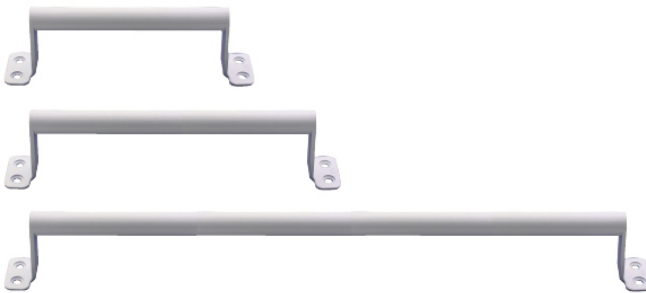

- Ø16×160, H50 (백색)
- Ø16×190, H50 (백색)
- Ø16×220, H50 (백색)
- Ø16×380, H50 (백색)
- Ø16×450, H50 (백색)

전면고정 손잡이

3 전면고정 손잡이

※ 비규격 사이즈 가능

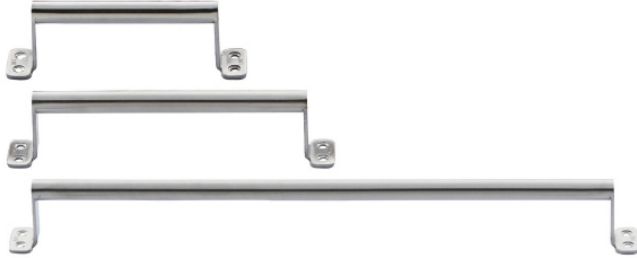

- Ø16×160, H50 (SS)
- Ø16×190, H50 (SS)
- Ø16×220, H50 (SS)
- Ø16×380, H50 (SS)
- Ø16×450, H50 (SS)

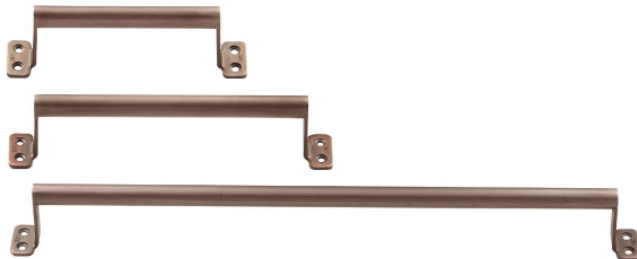

- Ø16×160, H50 (S-14)
- Ø16×190, H50 (S-14)
- Ø16×220, H50 (S-14)
- Ø16×380, H50 (S-14)
- Ø16×450, H50 (S-14)

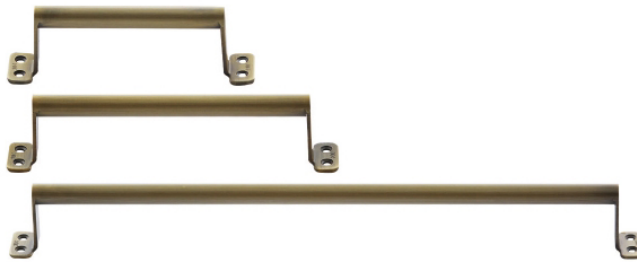

- Ø16×160, H50 (S-15)
- Ø16×190, H50 (S-15)
- Ø16×220, H50 (S-15)
- Ø16×380, H50 (S-15)
- Ø16×450, H50 (S-15)

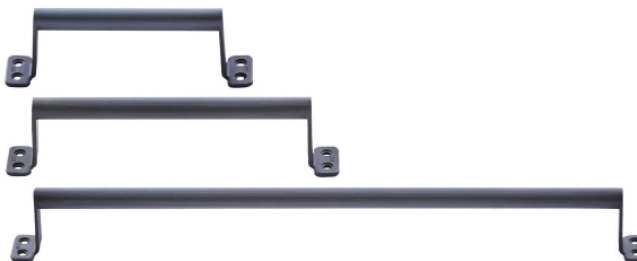

- Ø16×160, H50 (S-16)
- Ø16×190, H50 (S-16)
- Ø16×220, H50 (S-16)
- Ø16×380, H50 (S-16)
- Ø16×450, H50 (S-16)

전면고정 손잡이

P601 R형 (15×126)



P602 (15×165)



P603 (25×210)



전면고정 손잡이

P604 (15×165 사각)

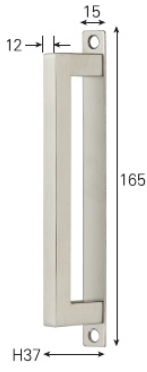

SS



골드유광



골드무광



검정

P605 (12각/14각)

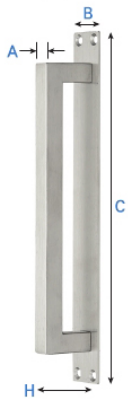

SS



골드유광



골드무광



검정

| 색상 | A | B | C | 높이 |
|-----|----|----|-----|----|
| SS | 12 | 25 | 210 | 37 |
| 티타늄 | 12 | 25 | 210 | 37 |
| SB | 12 | 25 | 210 | 37 |
| 검정 | 12 | 25 | 210 | 37 |
| SS | 14 | 40 | 260 | 42 |
| 티타늄 | 14 | 40 | 260 | 42 |
| SB | 14 | 40 | 260 | 42 |
| 검정 | 14 | 40 | 260 | 42 |

P606 (25×340)

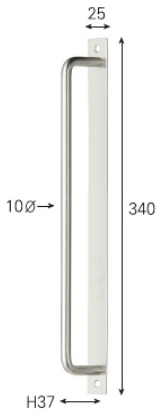

SS



골드유광



검정

전면고정 손잡이

P607 (40×260)



P608 (60×240)

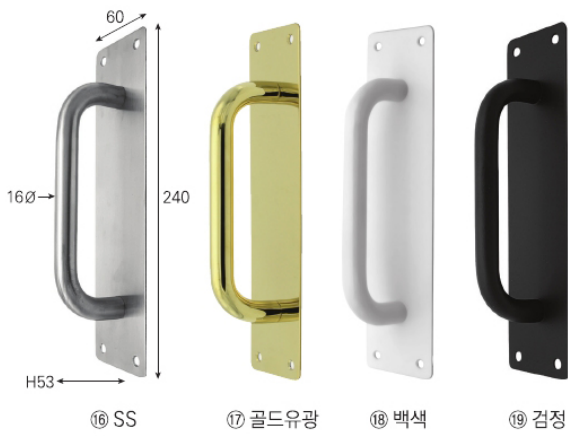

뒷판 (60×240)

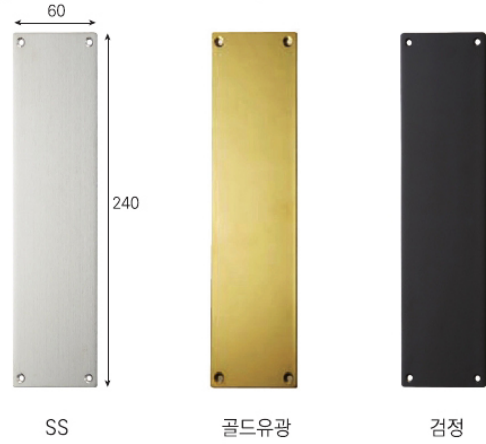

P609 (60×300)



P610

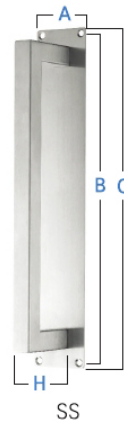

| | A | B | C | 높이(H) |
|---|----|-----|-----|-------|
| 소 | 30 | 140 | 180 | H42 |
| 중 | 40 | 200 | 260 | H52 |
| 대 | 40 | 450 | 520 | H52 |

전면고정 손잡이

P611 (60×300)

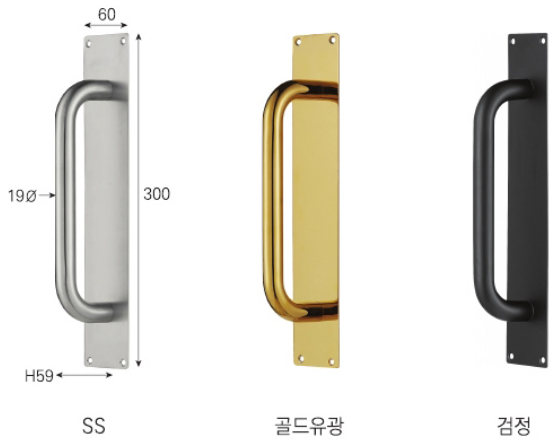

P612 (사각 60×300)

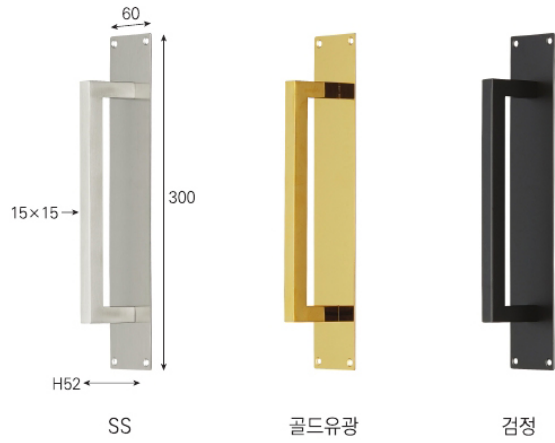

P613



P614 (사각)

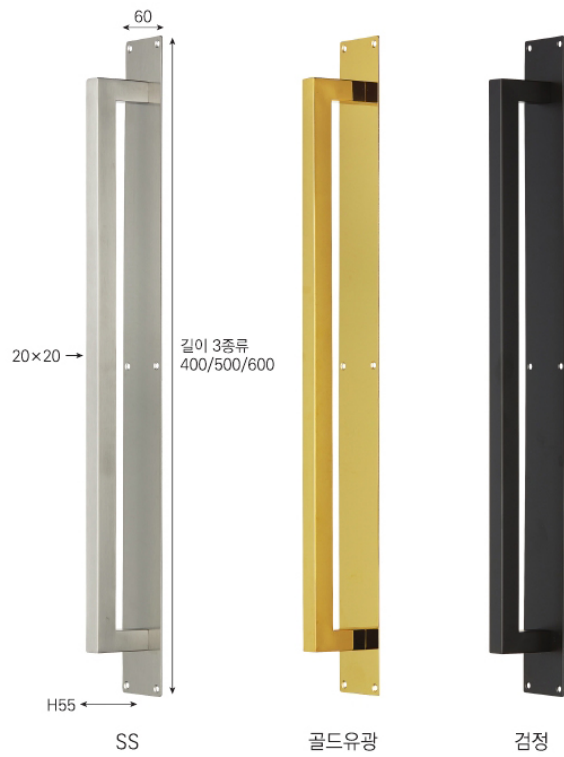

| 가로 | 세로 | 높이 |
|----|-----|----|
| 60 | 400 | 58 |
| 60 | 500 | 58 |
| 60 | 600 | 59 |

| 가로 | 세로 | 높이 |
|----|-----|----|
| 60 | 400 | 55 |
| 60 | 500 | 56 |
| 60 | 600 | 56 |

전면고정 손잡이

P615 (80×300)



P615 뒷판 (80×300)

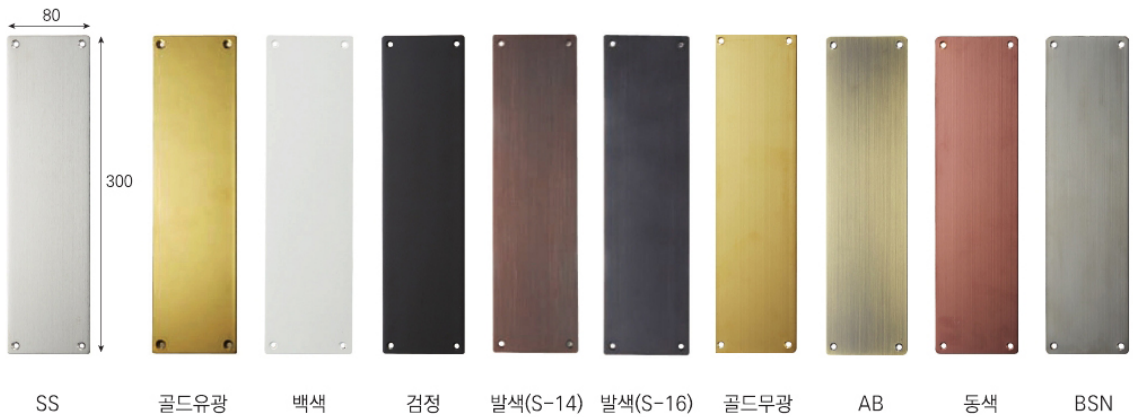

전면고정 손잡이

P630 황동



P631 황동



P632 황동

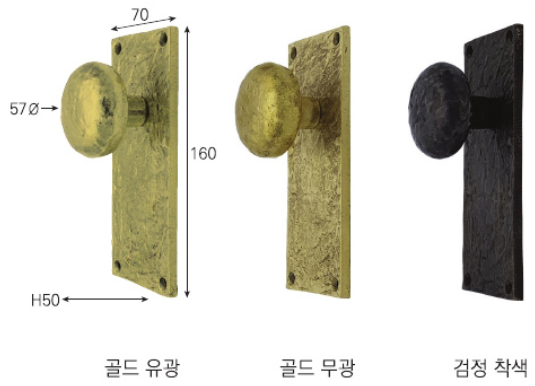

P633 황동

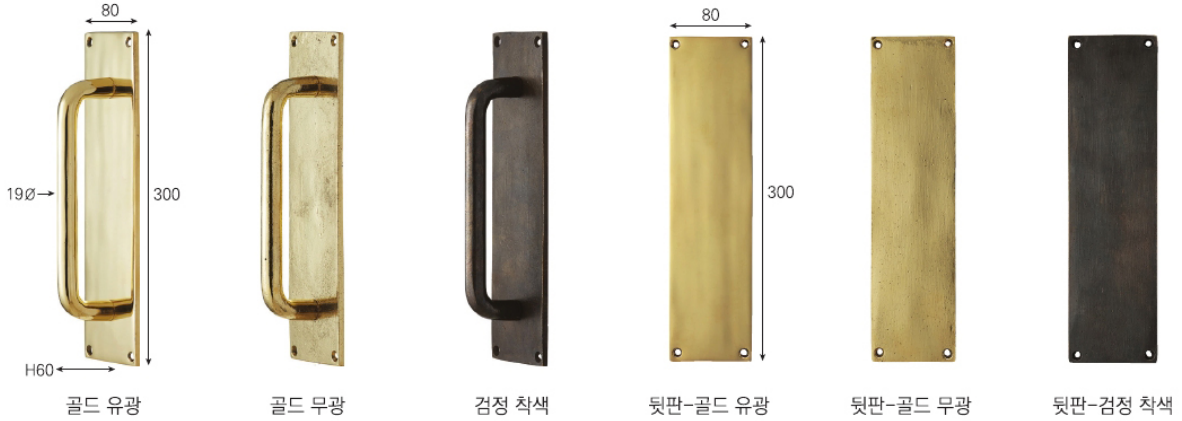

전면고정 손잡이

P634 황동

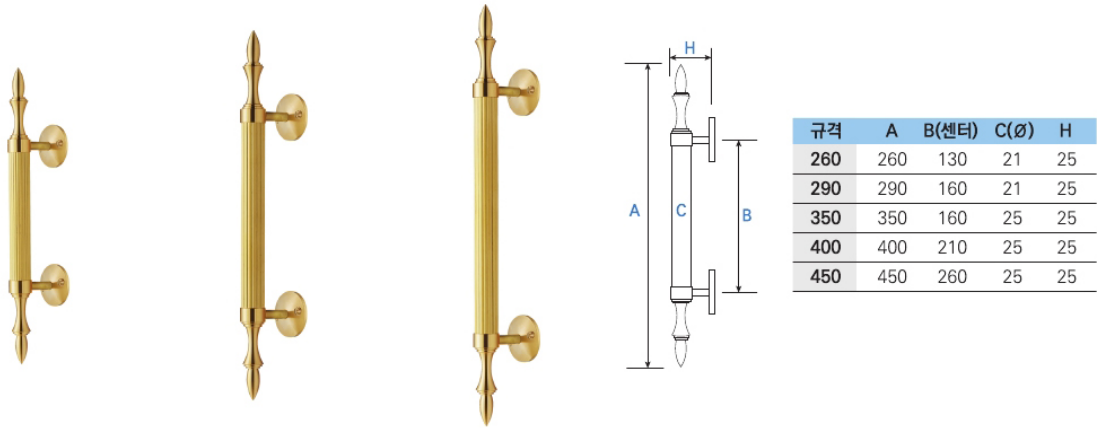

전면고정-105



LF8001

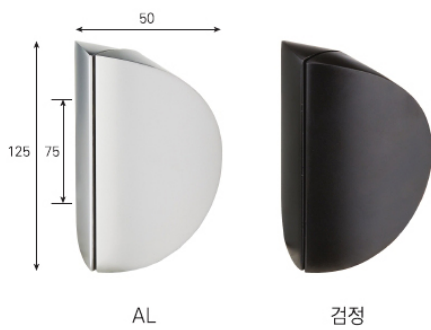

LF8002

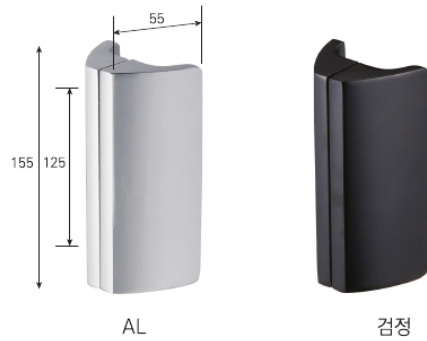

전면고정 손잡이

엔틱손잡이



① 엔틱 40×290

② 검정 40×290

③ 니켈 40×310

④ 검정 40×310

⑤ AB 40×310



⑥ AC 27×250

⑦ 검정 27×250

⑧ AB 27×250

⑪ 44×280

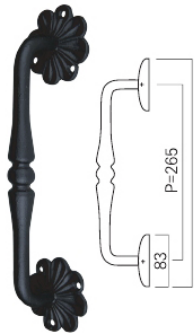

⑭ 검정(대)



⑮ 검정(소)



⑯ 회전형, 고정형

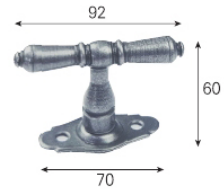

⑰ 회전형, 고정형

편심 원목 손잡이

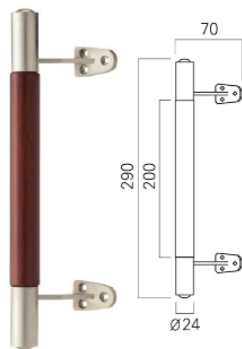

⑱ 체리



⑲ 월넛



⑳ 오크

전면고정 손잡이

고정형 손잡이



① GR
300×243(센타)



② 백색



③ 검정



④ AB
300×250(센타)



⑤ AB
300×250(센타)



⑥ 백색



⑦ 검정



⑧ 청동



⑨

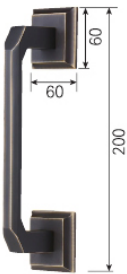

⑩ ORB(신주주물)



⑪

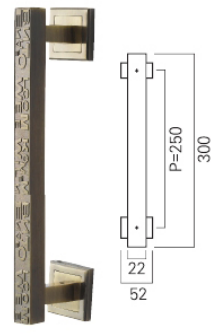

⑫

원홀 손잡이

원홀 손잡이

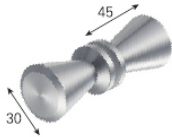

① AL Ø32×45



② 골드유광 Ø32×45



③ 검정 Ø34×36



④ AL Ø40×38



④-1 골드유광 Ø40×38



⑦ 크롬 Ø30×32



⑦-1 골드유광 Ø30×32



⑨ AL 테이퍼 Ø49×60



⑩ 골드유광 테이퍼 Ø49×60



⑪ 검정 테이퍼 Ø49×60



⑥ AL Ø50×60



⑬ AL Ø65×43



⑭ 골드유광 Ø65×43



⑮ 검정 Ø65×43



⑯ AL Ø75×43



⑰ 크롬 Ø30×30



⑱ 크롬 Ø30×30



⑲ SS Ø30×30



⑳ SS Ø30×30



㉑ AL Ø50×70



㉕ 크롬 Ø32×25



㉖ 골드유광 Ø32×25



㉒ 아크릴 Ø30×32



㉓ 아크릴 Ø30×32



㉔ 아크릴 Ø30×32

원홀 손잡이

원홀 손잡이-AL



AL

검정

백색

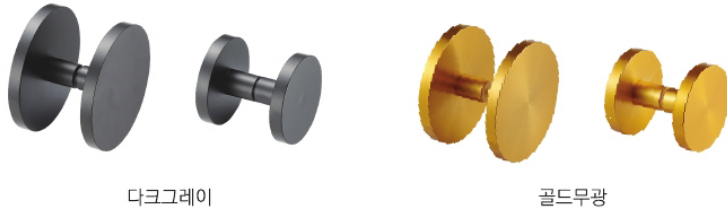

다크그레이

골드무광

※주문제작가능

| 규격 |
|---------------------|
| Ø75×10T / Ø75×15T |
| Ø100×10T / Ø100×15T |
| Ø150×10T / Ø150×15T |
| Ø200×20T |

원홀 손잡이-신주



검정착색
(60×H56)

골드무광

골드유광

◎ Ø163 (재질:알미늄 9T
표면:아노다이징)

스텐 볼손잡이-싱글



SS

검정

백색

골드유광

골드무광

스텐 볼손잡이-더블



SS

검정

백색

골드유광

골드무광

원홀 손잡이

크리스탈 손잡이



① 투명
大 80 / 小 60



② 진청
大 80 / 小 60



③ 핑크
大 80 / 小 60



④ 보라
大 80 / 小 60

아크릴 원홀 손잡이



⑤ Ø75 (투명)



⑥ Ø120 (투명)



⑦ Ø150 (투명)



⑧ Ø200 (투명)



⑩ 투명사각
100×100×20T



① Ø75 (그린)

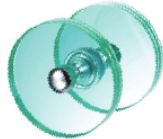

② Ø120 (그린)



③ Ø75 (검정)



④ Ø120 (검정)



Ø120 (투명) 8면

자작 원홀 손잡이



① Ø75×30T



② Ø120×30T



③ Ø150×30T



④ Ø200×30T

오크 원홀 손잡이



① Ø75×30T



② Ø120×30T



③ Ø150×30T



④ Ø200×30T



⑤ Ø200 (센터 130)×30T

GLASS door

Frame door

Flush door

A { 문에서 타공간격 보호대 있을때 120mm
문에서 타공간격 보호대 없을때 100mm
유리두께 12mm

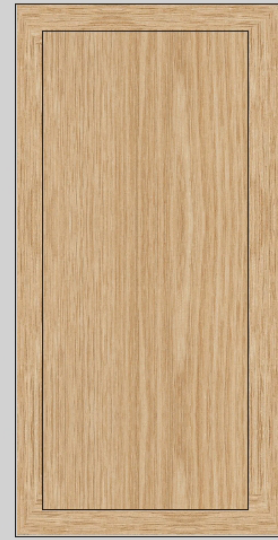
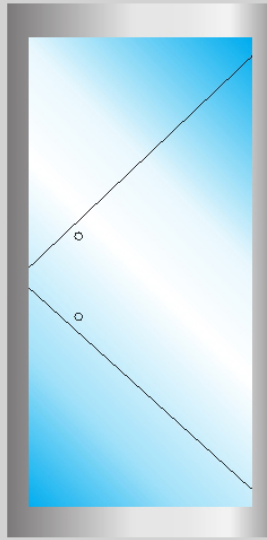
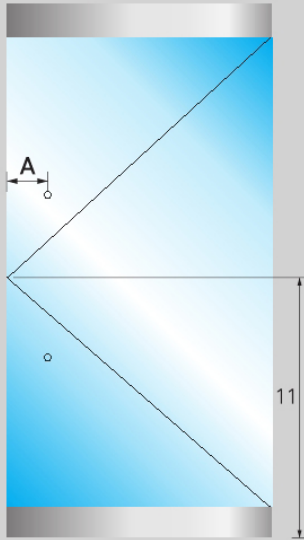

-강화도어 손잡이
p.136~193

-강화도어 중간 손잡이
p.194~242

-강화도어 장축 손잡이
p.243~251

-손잡이 제작건
p.252~253

-발색 조건표
p.254

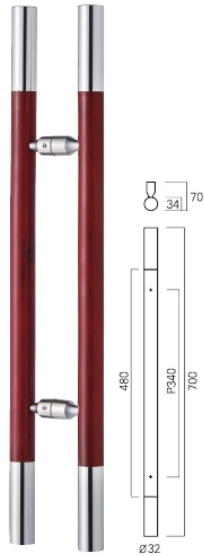

GC 1(헤드 AL)

규격 : 700×340(센터)
480×200(센터)
알루미늄+체리색 우드
주문제작 가능

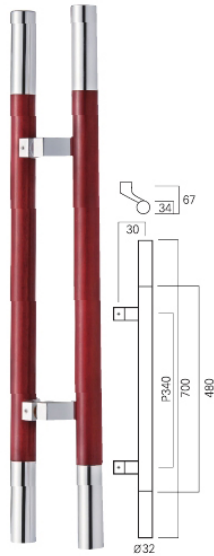

TC 1(헤드 AL)

규격 : 700×340(센터)
알루미늄+체리색 우드
주문제작 가능



GC 1(헤드 검정)

규격 : 700×340(센터)
알루미늄 검정+체리색 우드
주문제작 가능



GC 1(헤드테그)

규격 : 700×340(센터)
알루미늄+체리색 우드
주문제작 가능



GW 1(헤드 AL)

규격 : 700×340(센터)
480×200(센터)
알루미늄+월넛색 우드
주문제작 가능



TW 1(헤드 AL)

규격 : 700×340(센터)
알루미늄+월넛색 우드
주문제작 가능



GW 1(헤드 검정)

규격 : 700×340(센터)
알루미늄 검정+월넛색 우드
주문제작 가능



GO 1(헤드 AL)

규격 : 700×340(센터)
480×200(센터)
알루미늄+오크목
주문제작 가능

강화도어 손잡이



GO 1(헤드 검정)

규격 : 700×340(센터)
알루미늄 검정+오크목
주문제작 가능



GO 1(헤드 검정테그)

규격 : 700×340(센터)
알루미늄 검정+오크목
주문제작 가능



GC 7

규격 : 660×340(센터)
알루미늄+체리색 우드

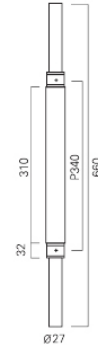

GW 7

규격 : 660×340(센터)
알루미늄+월넛색 우드



GC 8(헤드 유광)

규격 : 700×340(센터)
스테인리스 폴리싱+체리색 우드
주문제작 가능

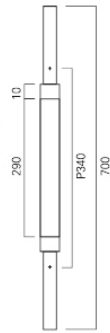

GW 8(헤드 유광)

규격 : 700×340(센터)
스테인리스 폴리싱+월넛색 우드
주문제작 가능



GC 9

규격 : 730×340(센터)
알루미늄+체리색 우드
주문제작 가능

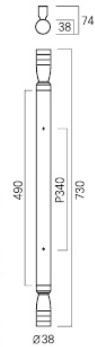

GW 9

규격 : 730×340(센터)
알루미늄+월넛색 우드
주문제작 가능

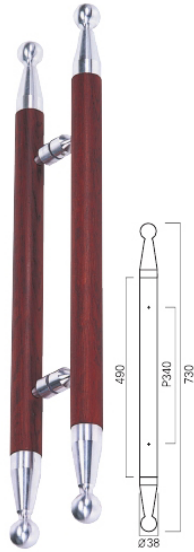

GC 11

규격 : 730×340(센터)
알루미늄+체리색 우드
주문제작 가능



GW 11

규격 : 730×340(센터)
알루미늄+월넛색 우드
주문제작 가능

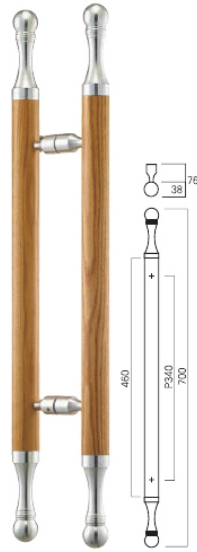

GO 12(헤드 AL)

규격 : 700×340(센터)
알루미늄+오크목
주문제작 가능



GO 12(헤드 검정)

규격 : 700×340(센터)
알루미늄 검정+오크목
주문제작 가능



GC 13(헤드 유광)

규격 : 720×340(센터)
스테인리스 폴라싱+체리색 우드



GC 13(헤드 검정)

규격 : 720×340(센터)
스테인리스 검정+체리색 우드



GW 13(헤드 유광)

규격 : 720×340(센터)
스테인리스 폴라싱+월넛색 우드



GW 13(헤드 검정)

규격 : 720×340(센터)
스테인리스 검정+월넛색 우드

강화도어 손잡이



GO 13(헤드 유광)

규격 : 720×340(센터)
스테인리스 폴리싱+오크목

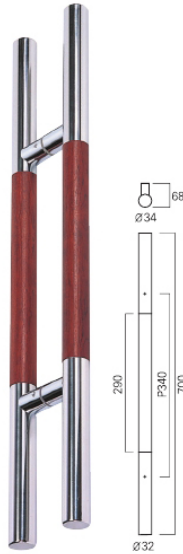

GC 15(헤드 유광)

규격 : 700×340(센터)
스테인리스 폴리싱+체리색 우드
주문제작 가능



GC 15(헤드 골드유광)

규격 : 700×340(센터)
스테인리스 티타늄+체리색 우드
주문제작 가능



GW 15(헤드 유광)

규격 : 700×340(센터)
스테인리스 폴리싱+월넛색 우드
주문제작 가능



GW 15(헤드 골드유광)

규격 : 700×340(센터)
스테인리스 티타늄+월넛색 우드
주문제작 가능



GO 15(헤드 유광)

규격 : 700×340(센터)
스테인리스 폴리싱+오크목
주문제작 가능



GO 15(헤드 검정)

규격 : 700×340(센터)
스테인리스 검정+오크목
주문제작 가능



GRP 15(헤드 유광)

규격 : 700×340(센터)
스테인리스 폴리싱+강화목 질색
주문제작 가능

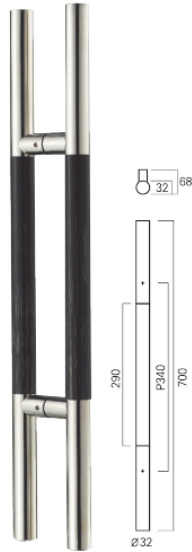

GBP 15(헤드 유광)

규격 : 700×340(센터)
스테인리스 폴리싱+강화목 흑색
주문제작 가능



GBP 15(헤드 무광)

규격 : 700×340(센터)
스테인리스 헤어라인+강화목 흑색
주문제작 가능



GC 19

규격 : Ø30 / 300×200(센터)
알루미늄+체리색 우드



GW 19

규격 : Ø30 / 300×200(센터)
알루미늄+월넛색 우드



GO 19

규격 : Ø30 / 300×200(센터)
알루미늄+오크목

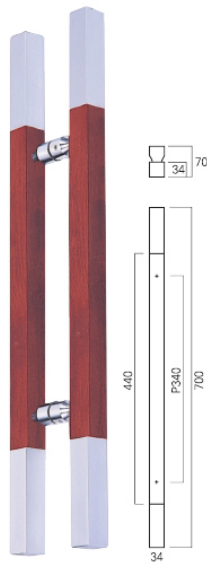

GC 21(헤드 AL)

규격 : 700×340(센터)
알루미늄 아노다이징+체리색 우드
주문제작 가능



GW 21(헤드 AL)

규격 : 700×340(센터)
알루미늄 아노다이징+월넛색 우드
주문제작 가능

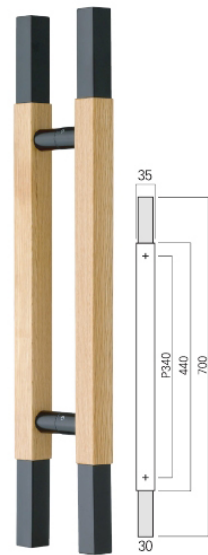

GO 21(헤드 검정)

규격 : 700×340(센터)
스테인리스 검정+오크목
주문제작 가능

강화도어 손잡이

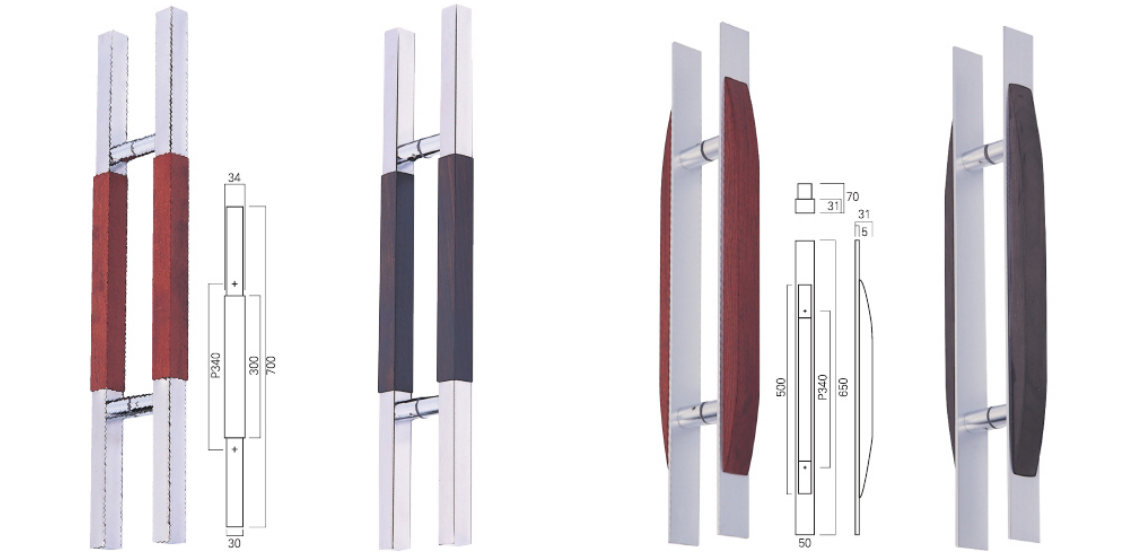

GC 23(헤드 유광)

규격 : 700×340(센터)
스테인리스 폴리싱+체리색 우드
주문제작 가능

GW 23(헤드 유광)

규격 : 700×340(센터)
스테인리스 폴리싱+월넛색 우드
주문제작 가능

GC 25

규격 : 650×340(센터)
알루미늄 아노다이징+체리색 우드

GW 25

규격 : 650×340(센터)
알루미늄 아노다이징+월넛색 우드

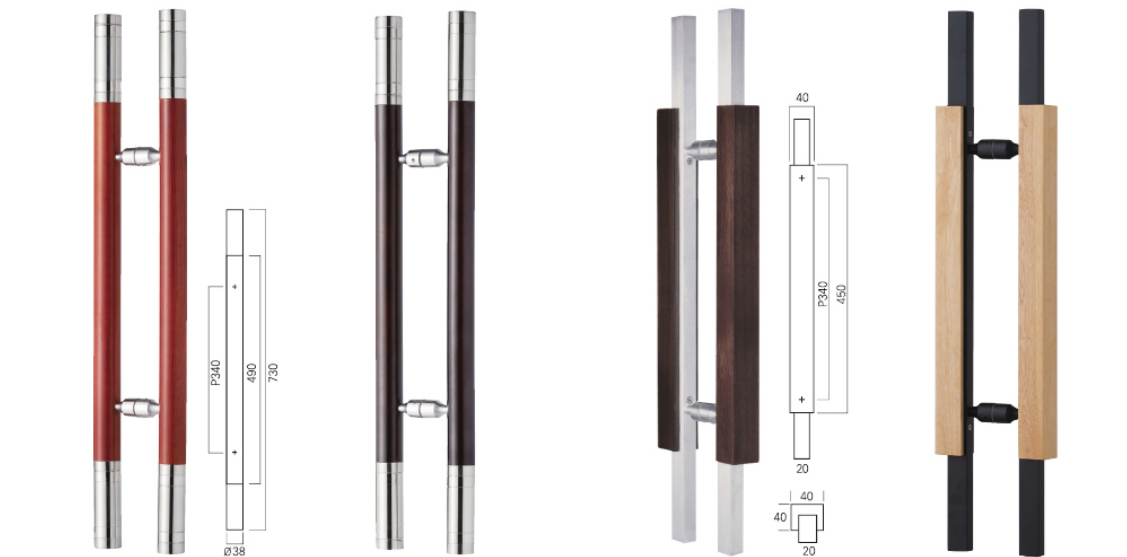

GC 27(헤드 테그)

규격 : 730×340(센터)
스테인리스+체리색 우드
주문제작 가능

GW 27(헤드 테그)

규격 : 730×340(센터)
스테인리스+월넛색 우드
주문제작 가능

GW 31

규격 : 700×340(센터)
알루미늄+월넛색 우드
주문제작 가능

GO 31

규격 : 700×340(센터)
알루미늄 검정+오크목
주문제작 가능

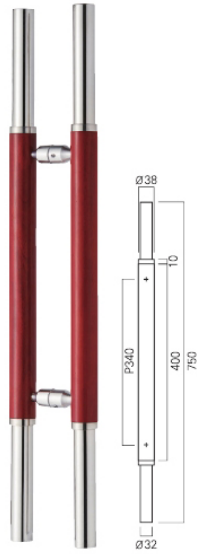

GC 32

규격 : 750×340(센터)
스테인리스 폴리싱+체리색 우드
주문제작 가능



GW 32

규격 : 750×340(센터)
스테인리스 폴리싱+월넛색 우드
주문제작 가능

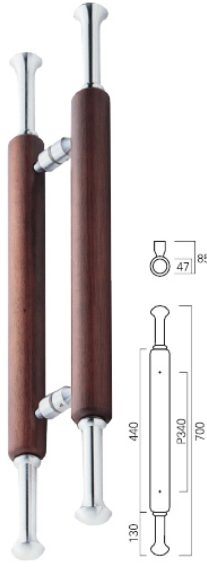

GW 36

규격 : Ø50 / 700×340(센터)
알루미늄+월넛색 우드

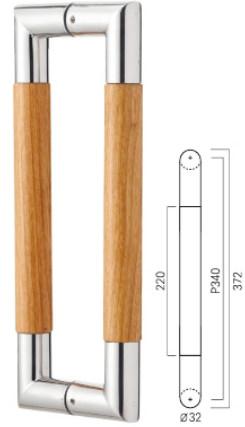

GO 37

규격 : 372×340(센터)
스테인리스 폴리싱+오크목
주문제작 가능



GO 401(헤드 유광)

규격 : Ø25 / 340(센터)
스테인리스 폴리싱+오크목



GO 402(헤드 검정)

규격 : Ø25 / 340(센터)
스테인리스 검정+오크목



GW 38

규격 : 370×340(센터)
캐스팅 검정+월넛색 우드
주문제작 가능



GBK 38(검정)

규격 : 370×340(센터)
캐스팅 검정+검정색 우드
주문제작 가능

강화도어 손잡이



③

GWB 38(측면무늬 월넛색)

규격 : 370×340(센터)
케스팅 검정+월넛 자작나무 합판
주문제작 가능



④

GB 38(측면무늬)

규격 : 370×340(센터)
케스팅 검정+자작나무 합판
주문제작 가능



⑤

GO 38(AL)

규격 : 370×340(센터)
알루미늄+오크목
주문제작 가능



⑥

GO 38(검정)

규격 : 370×340(센터)
케스팅 검정+오크목
주문제작 가능



⑦

GO 38(전체 오크)

규격 : 380×340(센터)
오크목
주문제작 가능



⑧

GO 38(애쉬목)

규격 : 390×340(센터)
애쉬목
주문제작 가능



⑨

GB 38(정면무늬)

규격 : 370×340(센터)
케스팅 검정+자작나무 합판
주문제작 가능



⑩

GB 38(전체 자작)

규격 : 380×340(센터)
자작나무 합판
주문제작 가능



①

GB 38(R형 정면무늬)

규격 : 370×340(센터)
캐스팅 검정+자작나무 합판
주문제작 가능

GO 39(오크목)

규격 : 370×340(센터)
오크목
주문제작 가능



GW 40(검정)

규격 : 540×340(센터)
알루미늄 검정+월넛색 우드
주문제작 가능

GO 40(백색)

규격 : 540×340(센터)
알루미늄 백색+오크목
주문제작 가능



GO 40(백색)

규격 : 300×200(센터)
알루미늄 백색+오크목

GO 40(검정)

규격 : 540×340(센터)
알루미늄 검정+오크목
주문제작 가능

GO 40(검정)

규격 : 300×200(센터)
알루미늄 검정+오크목

GO 41

규격 : 630×600(센터)
스테인리스 플리싱+오크목
주문제작 가능

강화도어 손잡이



GW 42(헤드 무광)

규격 : 630×600(센터)
스테인리스 헤어라인+월넛색 우드
주문제작 가능

GO 42(헤드 유광)

규격 : 630×600(센터)
스테인리스 폴리싱+오크목
주문제작 가능

GO 42(헤드 검정)

규격 : 630×600(센터)
스테인리스 검정+오크목
주문제작 가능

TW 42(헤드 무광)

규격 : 630×600(센터)
스테인리스 헤어라인+월넛색 우드
주문제작 가능



GO 43

규격 : 700×340(센터)
스테인리스 폴리싱+오크목
주문제작 가능

GC 52(헤드 유광)

규격 : Ø25 / 340(센터)
스테인리스 폴리싱+체리색 우드
주문제작 가능

GW 52(헤드 유광)

규격 : Ø25 / 275, 340(센터)
스테인리스 폴리싱+월넛색 우드
주문제작 가능



GW 52(헤드 골드유광)

규격 : Ø25 / 275, 340(센터)
스테인리스 티타늄+월넛색 우드
주문제작 가능



GO 52(헤드 유광)

규격 : Ø25 / 340(센터)
스테인리스 폴리싱+오크목
주문제작 가능



TC 52(헤드 유광)

규격 : Ø27 / 340(센터)
스테인리스 폴리싱+체리색 우드
주문제작 가능

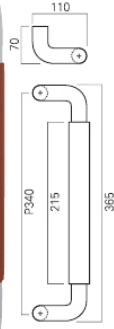

TW 52(헤드 유광)

규격 : Ø27 / 340(센터)
스테인리스 폴리싱+월넛색 우드
주문제작 가능



TO 52(헤드 유광)

규격 : Ø27 / 340(센터)
스테인리스 폴리싱+오크목
주문제작 가능



TC 52(헤드 유광)

규격 : Ø32 / 600(센터)
스테인리스 폴리싱+체리색 우드
주문제작 가능

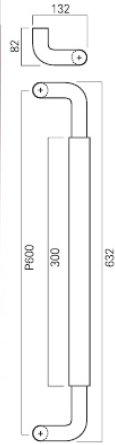

TC 52(헤드 골드유광)

규격 : Ø32 / 600(센터)
스테인리스 티타늄+체리색 우드
주문제작 가능



TW 52(헤드 유광)

규격 : Ø32 / 600(센터)
스테인리스 폴리싱+월넛색 우드
주문제작 가능

강화도어 손잡이



TO 52(헤드 유광)

규격 : $\varnothing 32$ / 600(센터)
 스테인리스 폴리싱+오크목
 주문제작 가능



GC 54

규격 : 725×700(센터)
 스테인리스 폴리싱+체리색 우드
 주문제작 가능

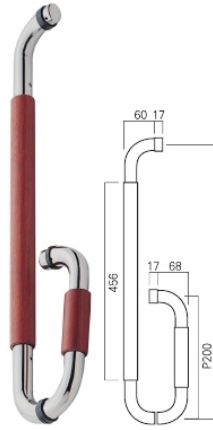
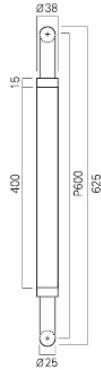

① 체리

G 55

규격 : $\varnothing 25$ / 550×200(센터)



② 월넛



③ 유광



④ 검정분체



⑤ 백색분체



⑥ 골드유광

G 55

규격 : $\varnothing 25$ / 550×200(센터)

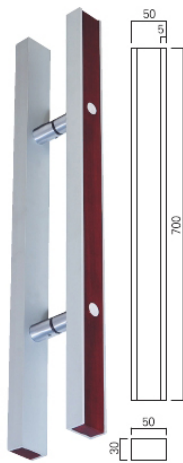

GC 57

규격 : 700×340(센터)
알루미늄 아노다이징+체리색 우드



GW 57

규격 : 700×340(센터)
알루미늄 아노다이징+월넛색 우드



GC 58

규격 : 700×340(센터)
알루미늄 아노다이징+체리색 우드



GW 58

규격 : 700×340(센터)
알루미늄 아노다이징+월넛색 우드



GW 501(검정)

규격 : 700×340(센터)
알루미늄 검정+월넛색 우드
주문제작 가능



GW 502(검정)

규격 : 700×340(센터)
알루미늄 검정+오크목
주문제작 가능



GW 59

규격 : 360×340(센터)
스테인리스 헤어라인+월넛색 우드
주문제작 가능



GO 59

규격 : 220×200(센터)
360×340(센터)
스테인리스 헤어라인+오크목
주문제작 가능

강화도어 손잡이



GB 59(검정)

규격 : 220×200(센터)
스테인리스 검정+자작
주문제작 가능



GB 59(검정)

규격 : 360×340(센터)
스테인리스 검정+자작
주문제작 가능

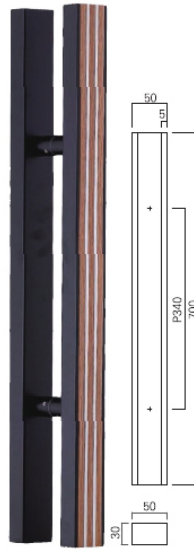

GO 60(투라인)

규격 : 700×340(센터)
알루미늄 검정색+투라인 오크목
주문제작 가능

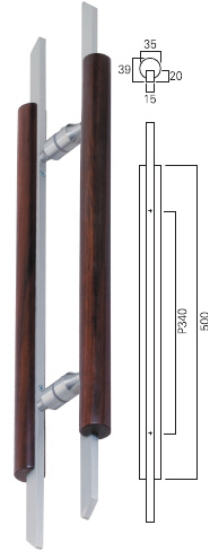

GW 61

규격 : 700×340(센터)
알루미늄 아노다이징+월넛색 우드
주문제작 가능

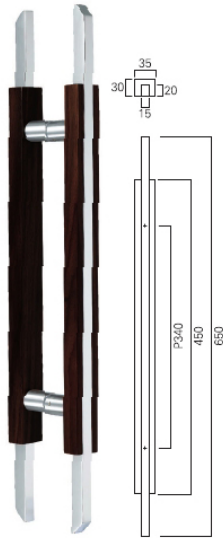

GW 63(월넛 AL)

규격 : 650×340(센터)
알루미늄 폴리싱+월넛색 우드
주문제작 가능



GO 63(오크 AL)

규격 : 650×340(센터)
알루미늄 폴리싱+오크목
주문제작 가능



GO 63(오크 검정)

규격 : 650×340(센터)
알루미늄 검정+오크목
주문제작 가능

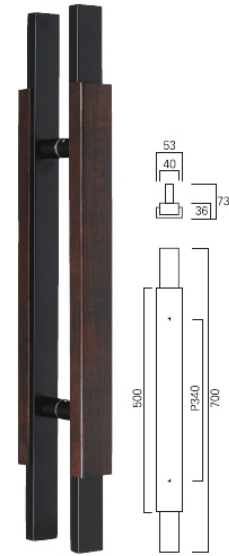

GW 64

규격 : 700×340, 200(센터)
각 파이프 검정+월넛색 우드
주문제작 가능

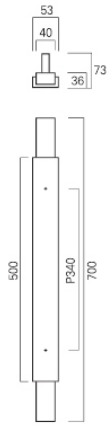

GO 64

규격 : 700×340, 200(센터)
각 파이프 검정+오크목
주문제작 가능

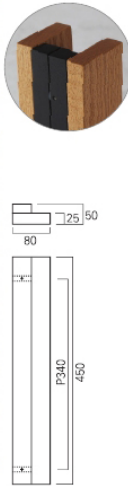

GO 65

규격 : 450×340(센터)
알루미늄 검정+오크목
주문제작 가능



GW 65(탄화목)

규격 : 450×340(센터)
알루미늄 검정+탄화목
주문제작 가능

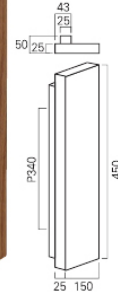

GO 66

규격 : 450×340(센터)
알루미늄 검정+오크목
주문제작 가능



GO 66(원형 2개)

규격 : 450×340(센터)
알루미늄 검정+오크목
주문제작 가능

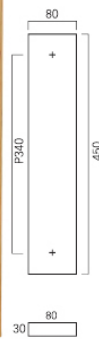

GO 285

규격 : 450×340(센터)
알루미늄 검정+오크목
주문제작 가능

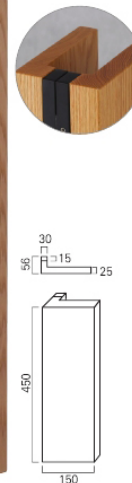

GO 67(폭 150)

규격 : 450×340(센터)
알루미늄 검정+오크목
주문제작 가능

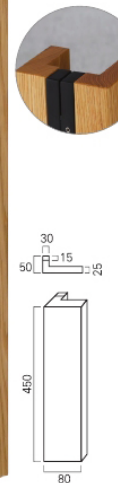

GO 67(폭 80)

규격 : 450×340(센터)
알루미늄 검정+오크목
주문제작 가능

강화도어 손잡이

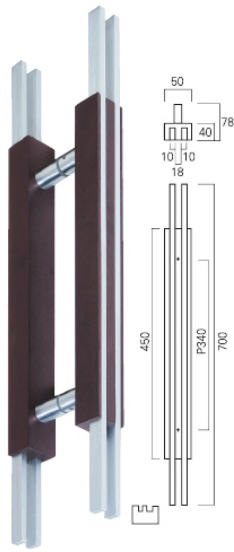

GW 68(전면 AL)

규격 : 700×340(센터)
알루미늄 아노다이징+월넛색 우드
주문제작 가능



GW 68(전면 우드)

규격 : 700×340(센터)
알루미늄 아노다이징+월넛색 우드
주문제작 가능

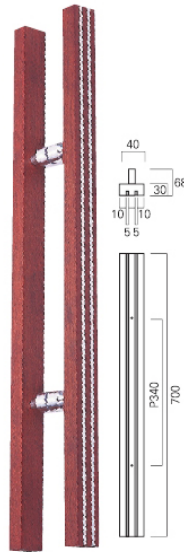

GC 69

규격 : 700×340(센터)
알루미늄 아노다이징+체리색 우드



GW 69

규격 : 700×340(센터)
알루미늄 아노다이징+월넛색 우드

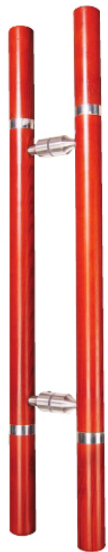

GC 70

규격 : 700×340(센터)
체리색 우드



GW 70

규격 : 700×340(센터)
월넛색 우드

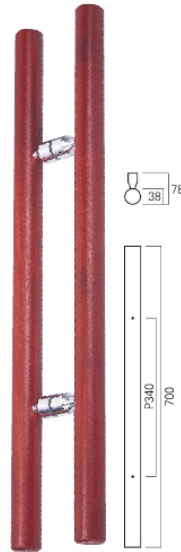

GC 81

규격 : Ø38 / 700×340, 200(센터)
체리색 우드
주문제작 가능



GC 81(조임용발)

규격 : Ø38 / 700×340(센터)
체리색 우드
주문제작 가능

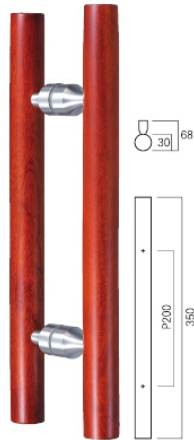

GC 81

규격 : Ø30 / 350×200(센터)
체리색 우드
주문제작 가능



GW 81

규격 : Ø30 / 350×200(센터)
월넛색 우드
주문제작 가능



GW 81

규격 : Ø38 / 700×340(센터)
월넛색 우드
주문제작 가능



TW 81(아연 슬림 직결)

규격 : Ø38 / 700×340(센터)
월넛색 우드
주문제작 가능



GO 81

규격 : Ø38 / 700×340(센터)
오크목
주문제작 가능

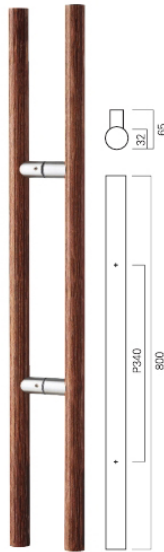

GRP 81(강화목 갈색)

규격 : Ø32 / 800×340, 425(센터)
갈색 강화목
주문제작 가능



GBP 81(강화목 흑색)

규격 : Ø32 / 800×340, 425(센터)
흑색 강화목
주문제작 가능



GW 81(엔틱 브러쉬)

규격 : Ø38 / 700×340(센터)
오크목
주문제작 가능

강화도어 손잡이

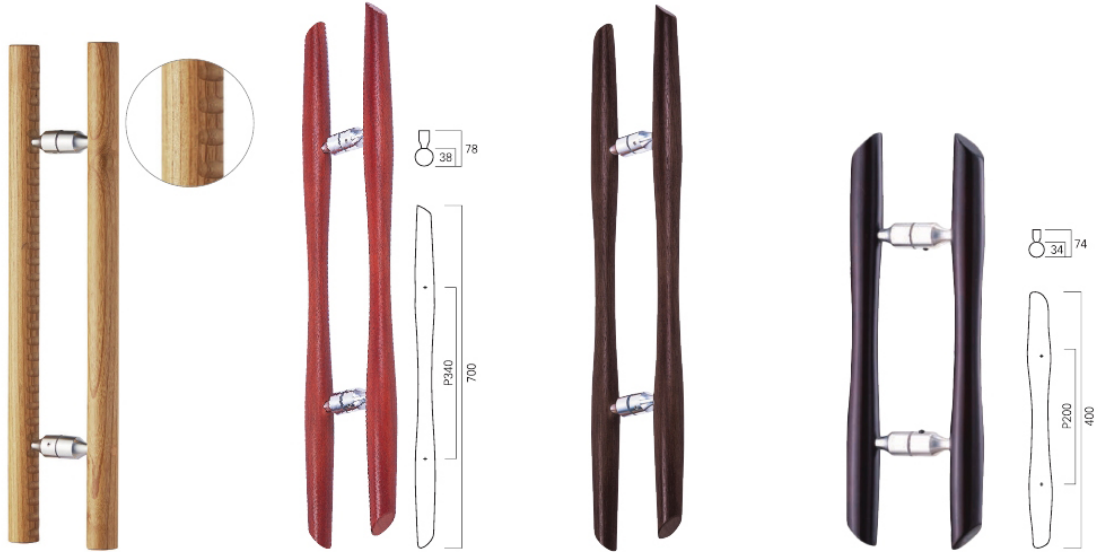

GO 81(안쪽 홈)
규격 : $\varnothing 35 / 560 \times 340$ (센터)
오크목

GC 83
규격 : 700×340 (센터)
체리색 우드

GW 83
규격 : 700×340 (센터)
월넛색 우드

GW 83
규격 : 400×200 (센터)
월넛색 우드



GO 83
규격 : 400×200 (센터)
오크목

GC 84
규격 : $\varnothing 38 / 700 \times 340$ (센터)
체리색 우드

GW 84
규격 : $\varnothing 38 / 700 \times 340$ (센터)
월넛색 우드

GO 84
규격 : $\varnothing 38 / 700 \times 340$ (센터)
오크목

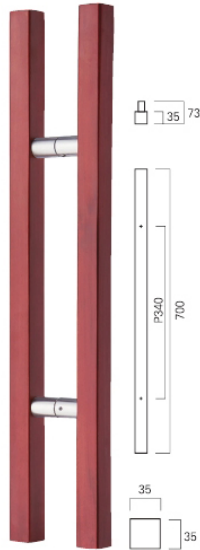

GC 85

규격 : 700×340(센터)
체리색 우드
주문제작 가능



GW 85

규격 : 700×340(센터)
월넛색 우드
주문제작 가능



GO 85

규격 : 700×340(센터)
오크목
주문제작 가능



GO 85

규격 : 350×200(센터)
오크목
주문제작 가능



GW 85(엔틱 브러쉬)

규격 : 700×340(센터)
주문제작 가능



GM 85

규격 : 650×340, 425(센터)
하드 매플
주문제작 가능



GB 85(정면무늬)

규격 : 600×340(센터)
자작나무합판 정면무늬
주문제작 가능



GB 85(정면무늬)

규격 : 400×200(센터)
자작나무합판 정면무늬
주문제작 가능

강화도어 손잡이



GB 85(측면무늬)

규격 : 600×340(센터)
 자작나무합판 측면무늬
 주문제작 가능



GB 85(측면무늬)

규격 : 400×200(센터)
 자작나무합판 측면무늬
 주문제작 가능



GB 85(측면무늬 R형)

규격 : 700×340(센터)
 800×425(센터)
 자작나무합판 측면무늬
 주문제작 가능



GB 85(오크목 브러쉬)

규격 : 700×340(센터)
 오크목 검정
 주문제작 가능

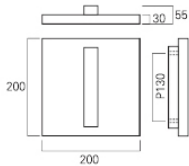

GO 86

규격 : 200×200×30T(P:130)
 알루미늄+오크목
 주문제작 가능



GC 87

규격 : 600×340, 200(센터)
 체리색 우드



GW 87

규격 : 600×340, 200(센터)
 월넛색 우드



GC 89

규격 : 600×340(센터)
 체리색 우드

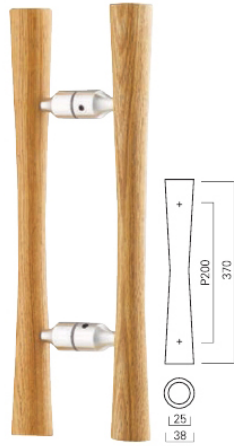

GO 93

규격 : 370×200(센터)
오크목



GC 94

규격 : 350×200(센터)
체리색 우드

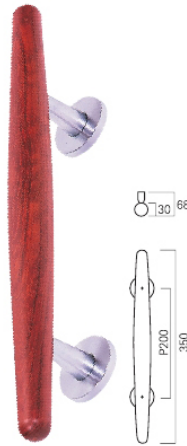

FC 96

규격 : 350×200(센터)
체리색 우드



FW 96

규격 : 350×200(센터)
꿀넛색 우드



FO 96

규격 : 350×200(센터)
오크목



GO 97(PUSH)

규격 : 210×150(센터)
오크목

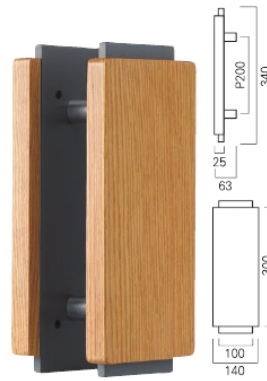

GO 98(폭140)

규격 : 300×200(센터)
알루미늄 다크그레이 분체+오크목
주문제작 가능



FO

규격 : 155×130(센터)
오크목

강화도어 손잡이

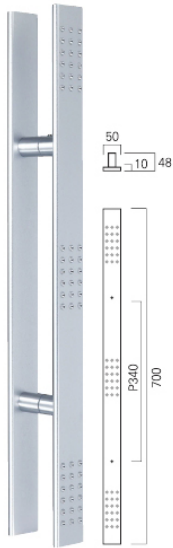

GA 102(AL)

규격 : 700×340(센터)
알루미늄 샌딩+아노다이징



GA 102(검정)

규격 : 700×340(센터)
알루미늄 샌딩+아노다이징 검정

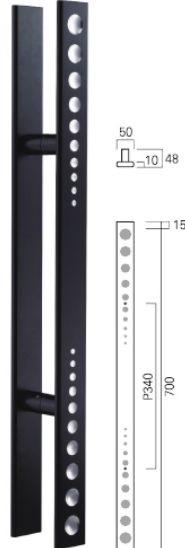

GA 103(검정)

규격 : 700×340(센터)
알루미늄 샌딩+아노다이징 검정



GA 105(AL)

규격 : 600×340, 200(센터)
400×200(센터)
알루미늄 헤어라인+아노다이징
주문제작 가능



GA 105(검정)

규격 : 600×340, 200(센터)
400×200(센터)
알루미늄 헤어라인+아노다이징 검정
주문제작 가능



TA 105(검정)

규격 : 600×340(센터)
알루미늄 헤어라인+아노다이징 검정
주문제작 가능

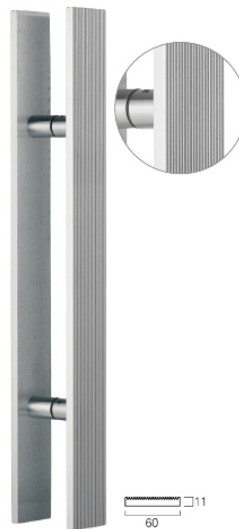

GA 109(AL)

규격 : 600×340(센터)
알루미늄 헤어라인+아노다이징



GA 109(검정)

규격 : 600×340(센터)
알루미늄 헤어라인+아노다이징 검정



GA 107(AL)

규격 : 600×340(센터)
알루미늄 헤어라인+아노다이징
주문제작 가능



GA 107(검정)

규격 : 600×340(센터)
알루미늄 헤어라인+
아노다이징 검정
주문제작 가능

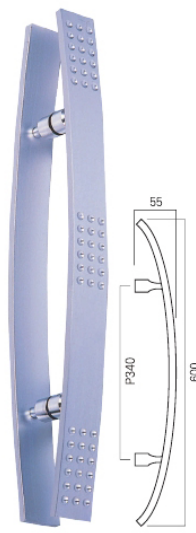

GA 111(AL)

규격 : 600×340(센터)
알루미늄 헤어라인+아노다이징

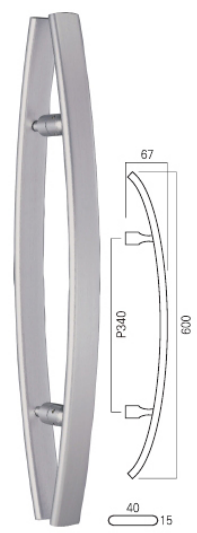

GA 112(AL)

규격 : 600×340 / 400×200(센터)
알루미늄 헤어라인+아노다이징



GA 112(검정)

규격 : 600×340 / 400×200(센터)
알루미늄 헤어라인+아노다이징 검정

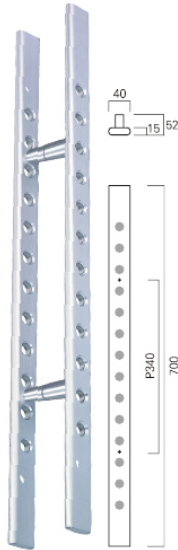

GA 113(AL)

규격 : 700×340(센터)
알루미늄 샌딩+아노다이징



GA 113(검정)

규격 : 700×340(센터)
알루미늄 샌딩+아노다이징 검정



TA 113(검정)

규격 : 700×340(센터)
알루미늄 샌딩+아노다이징 검정

강화도어 손잡이



| | | | |
|---|---|--|--|
| <p>GA 114(AL) 규격 : 600×340(센터) 알루미늄 샌딩, 크리스탈+ 아노다이징</p> | <p>GA 114(AL) 규격 : 400×200(센터) 알루미늄 샌딩, 크리스탈+ 아노다이징</p> | <p>GA 114(검정) 규격 : 600×340(센터) 알루미늄 샌딩, 크리스탈+ 아노다이징 검정</p> | <p>GA 114(검정) 규격 : 400×200(센터) 알루미늄 샌딩, 크리스탈+ 아노다이징 검정</p> |
|---|---|--|--|



| | | | |
|---|--|--|---|
| <p>GA 117(AL) 규격 : 700×340(센터) 알루미늄 샌딩+아노다이징</p> | <p>GA 117(검정) 규격 : 700×340(센터) 알루미늄 샌딩+아노다이징 검정</p> | <p>GA 117 R형(AL) 규격 : 700×340(센터) 알루미늄 샌딩+아노다이징</p> | <p>GA 117 R형(검정) 규격 : 700×340(센터) 알루미늄 샌딩+아노다이징 검정</p> |
|---|--|--|---|

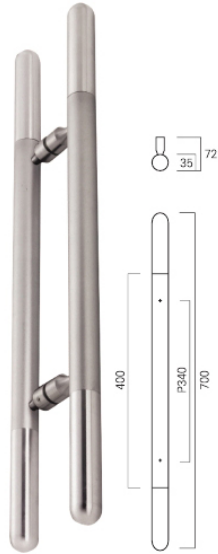

GA 119(AL)

규격 : 700×340(센터)
알루미늄 샌딩+아노다이징



GA 119(검정)

규격 : 700×340(센터)
알루미늄 샌딩+아노다이징 검정



GA 119(PVC 물성)

규격 : 700×340(센터)
알루미늄+PVC물성파이프

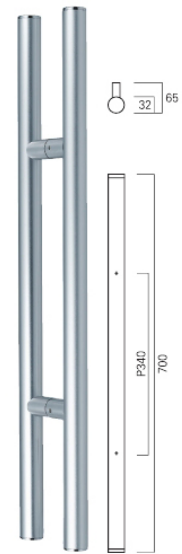

GA 122(AL)

규격 : 700×340(센터)
알루미늄 샌딩+아노다이징
주문제작 가능



GS 122(검정)

규격 : 700×340(센터)
스테인리스 검정
주문제작 가능

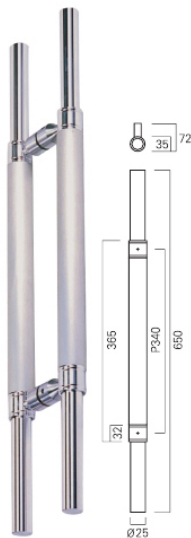

GA 125(AL)

규격 : 650×340(센터)
알루미늄 샌딩+아노다이징



GA 125(검정)

규격 : 650×340(센터)
알루미늄 샌딩+아노다이징 검정

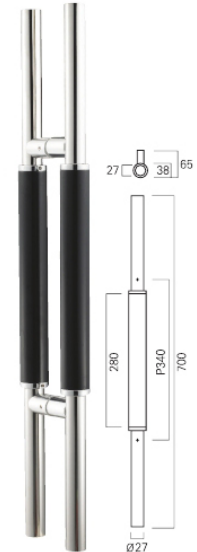

GS 126(검정)

규격 : 700×340(센터)
스테인리스 플리싱+검정
주문제작 가능

강화도어 손잡이

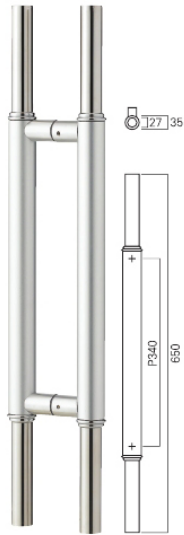

GA 127(AL)

규격 : 650×340(센터)
알루미늄 샌딩 아노다이징+
스테인리스 폴리싱
주문제작 가능



GA 127(검정)

규격 : 650×340(센터)
알루미늄 샌딩 검정+
스테인리스 폴리싱
주문제작 가능

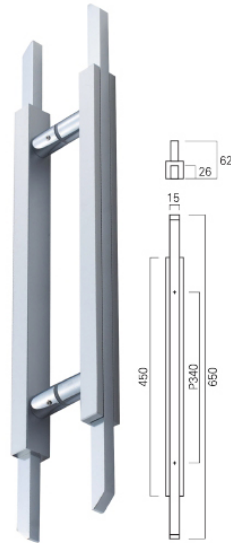

GA 128(AL+유광)

규격 : 650×340(센터)
알루미늄 샌딩+폴리싱
주문제작 가능



GA 128(AL+검정)

규격 : 650×340(센터)
알루미늄 샌딩+검정
주문제작 가능

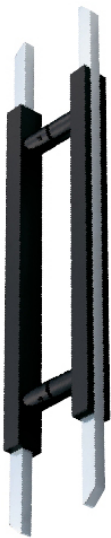

GA 128(검정+유광)

규격 : 650×340(센터)
알루미늄 샌딩 검정+폴리싱
주문제작 가능



GA 128(검정+검정)

규격 : 650×340(센터)
알루미늄 검정+검정
주문제작 가능

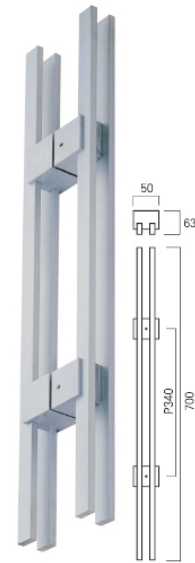

GA 129(AL)

규격 : 700×340(센터)
알루미늄 헤어라인+아노다이징
주문제작 가능



GA 129(검정)

규격 : 700×340(센터)
알루미늄 헤어라인+
아노다이징 검정
주문제작 가능



GA 135(골+헤드 유광)

규격 : $\varnothing 38 / 800 \times 340$ (센터)
 800×425 (센터)
 알루미늄 아노다이징+
 스테인리스 폴리싱
 주문제작 가능

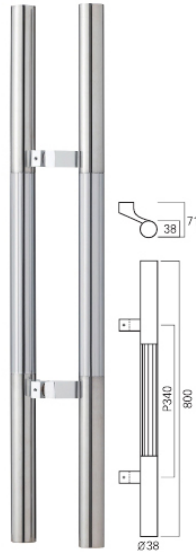

TA 135(골+헤드 유광)

규격 : $\varnothing 38 / 800 \times 340$ (센터)
 알루미늄 아노다이징+
 스테인리스 폴리싱
 주문제작 가능

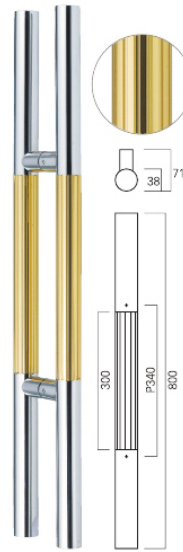

GA 135(골드골+헤드 유광)

규격 : $\varnothing 38 / 800 \times 340$ (센터)
 알루미늄 골드+
 스테인리스 폴리싱
 주문제작 가능



GA 135(골드골+헤드 골드유광)

규격 : $\varnothing 38 / 800 \times 340, 425$ (센터)
 알루미늄 골드+스테인리스 티타늄
 주문제작 가능



TA 135(골드골+헤드 골드유광)

규격 : $\varnothing 38 / 800 \times 340$ (센터)
 알루미늄 골드+스테인리스 티타늄
 주문제작 가능

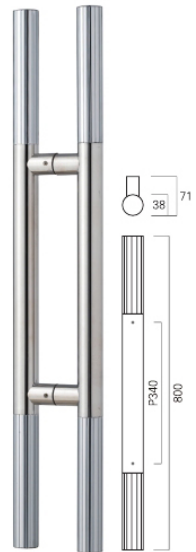

GA 135(헤드 골파이프)

규격 : $\varnothing 38 / 800 \times 340$ (센터)
 스테인리스 폴리싱+
 알루미늄 아노다이징
 주문제작 가능

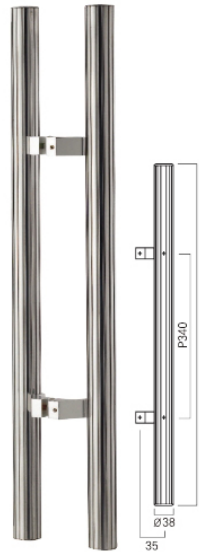

TA 138(골 유광)

규격 : $\varnothing 38 / 700 \times 340$ (센터)
 알루미늄 폴리싱
 주문제작 가능

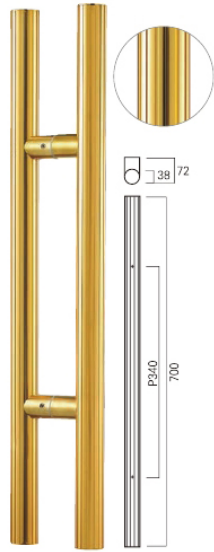

GA 138(알루미늄 골드골)

규격 : $\varnothing 38 / 700 \times 340$ (센터)
 알루미늄 골드
 주문제작 가능

강화도어 손잡이



TA 138(알루미늄 골드골)

규격 : Ø38 / 700X340(센터)
알루미늄 골드
주문제작 가능

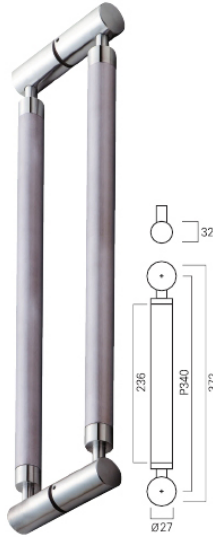

GS 139

규격 : Ø27 / 340, 600(센터)
알루미늄 크롬+스테인리스 헤어라인
주문제작 가능



GS 140

규격 : Ø27 / 340, 600(센터)
알루미늄+스테인리스 헤어라인
주문제작 가능



GS 140(검정)

규격 : Ø27 / 340, 600(센터)
알루미늄+스테인리스 검정
주문제작 가능

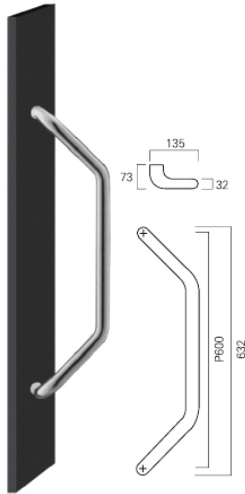

TS 147

규격 : Ø32 / 600(센터)
스테인리스 플라싱
주문제작 가능

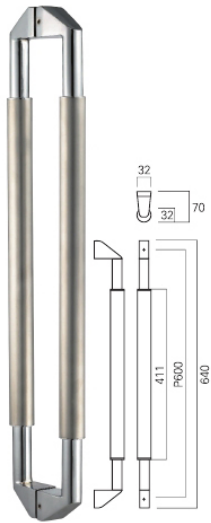

GS 149(샌딩+크롬)

규격 : Ø32 / 600(센터)
스테인리스 샌딩+케스팅 크롬
주문제작 가능

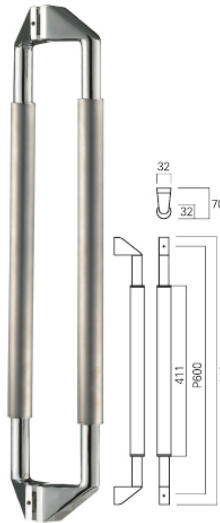

TS 149(샌딩+크롬)/(P30)

규격 : Ø32 / 600(센터)
재질 : 스테인리스 샌딩+케스팅 크롬
주문제작 가능



GS 149(샌딩+골드유광)

규격 : Ø32 / 600(센터)
스테인리스 샌딩+케스팅 티타늄 골드
주문제작 가능



① 크롬

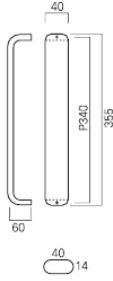

② 헤어라인



③ 골드

GS 149(골드유광)

규격 : Ø32 / 600(센터)
스테인리스 티타늄+
캐스팅 티타늄 골드
주문제작 가능

GA 151

규격 : 200, 340, 600(센터)
알루미늄 헤어라인
아노다이징



④ 검정



⑤ 백색분체



⑥ 다크그레이



⑦ 티타늄



⑧ 브론즈



⑨ 샴페인골드

GA 151

규격 : 200, 340, 600(센터)
알루미늄 헤어라인
아노다이징

강화도어 손잡이



① 헤어라인 ② 골드 ③ 검정 ④ 백색분체 ⑤ 다크그레이

GA 151(슬림)

규격 : 200, 340(센터)
알루미늄 헤어라인
아노다이징



① AL ② 검정 ③ 다크그레이

① AL ② 검정 ③ 다크그레이

GA 152

규격 : 400×340(센터)
알루미늄 헤어라인
아노다이징
주문제작 가능

GA 152(슬림)

규격 : 400×340(센터)
알루미늄 헤어라인
아노다이징
주문제작 가능

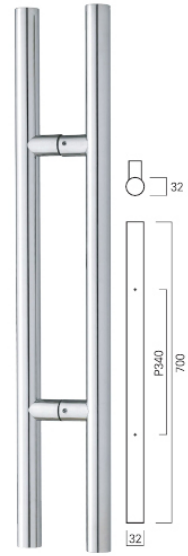
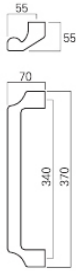

TA 153(AL)

규격 : 340(센터)
알루미늄 샌딩+아노다이징

TA 153(검정)

규격 : 340(센터)
알루미늄 샌딩+아노다이징 검정

TA 153(골드)

규격 : 340(센터)
알루미늄 샌딩+아노다이징 골드

GS 161(유광)

규격 : 700×340, 200(센터)
스테인리스 폴리싱
주문제작 가능

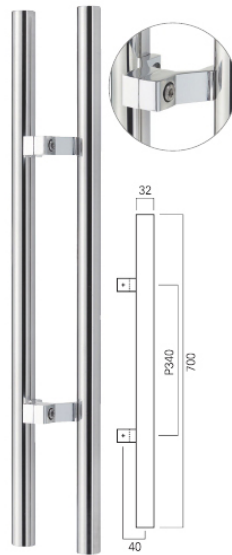
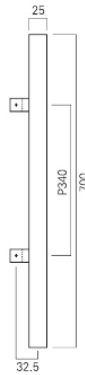
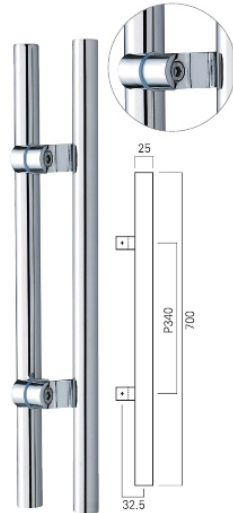
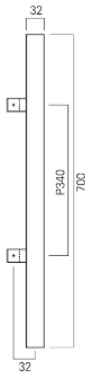
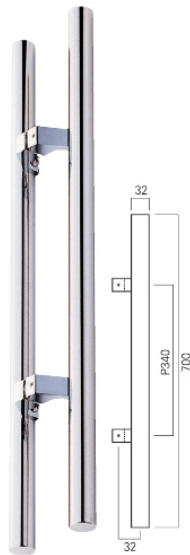

TS 161(유광)

규격 : Ø32 / 700×340(센터)
스테인리스 폴리싱
주문제작 가능

TS 161(유광 슬림 직결 R)

규격 : Ø25 / 400×200(센터)
스테인리스 폴리싱
주문제작 가능

TS 161(유광 AL 직결)

규격 : Ø32 / 700×340(센터)
스테인리스 폴리싱
주문제작 가능

GS 161(유광 싱글 손잡이)

규격 : Ø32 / 700×340(센터)
스테인리스 폴리싱
주문제작 가능

강화도어 손잡이



| | | | |
|---|---|--|--|
| <p>GS 161(유광 조임형발) 규격 : Ø32 / 600×340(센터) 스테인리스 폴리싱 주문제작 가능</p> | <p>GS 161(무광) 규격 : Ø32 / 700×340(센터) 스테인리스 헤어라인 주문제작 가능</p> | <p>TS 161(무광 직결 R) 규격 : Ø32 / 700×340(센터) 스테인리스 헤어라인 주문제작 가능</p> | <p>TS 161(무광 직결) 규격 : Ø32 / 700×340(센터) 스테인리스 헤어라인 주문제작 가능</p> |
|---|---|--|--|



| | | |
|--|---|---|
| <p>GS 161(무광 조절용) 규격 : Ø32 / 700×340(센터) 스테인리스 헤어라인+알루미늄 주문제작 가능</p> | <p>TS 161(검정) 규격 : Ø32 / 700×340(센터) 스테인리스 검정 주문제작 가능</p> | <p>GS 161(컬러) 규격 : Ø32 / 700×340(센터) 스테인리스+분체도장 주문제작 가능</p> |
|--|---|---|



③ 노랑



④ 파랑



⑤ 초코



⑥ 백색

GS 161(컬러)

규격 : Ø32 / 700×340(센터)
스테인리스+분체도장
주문제작 가능



GS 161(골드유광)

규격 : Ø32 / 700×340(센터)
600×340(센터)
스테인리스 티타늄
주문제작 가능



TS 161(골드유광)

규격 : Ø32 / 700×340(센터)
스테인리스 티타늄
주문제작 가능



TS 161(골드유광 직결R)

규격 : Ø32 / 700×340(센터)
스테인리스 티타늄
주문제작 가능



GS 161(골드무광)

규격 : Ø32 / 700×340(센터)
스테인리스 티타늄+헤어라인
주문제작 가능

강화도어 손잡이



| | | | |
|--|--|--|---|
| <p>GS 161(중무광) 규격 : Ø32 / 700×340(센터) 스테인리스 폴리싱+헤어라인 주문제작 가능</p> | <p>GS 161(헤드 샌딩) 규격 : Ø32 / 700×340(센터) 스테인리스 폴리싱+유리샌딩 주문제작 가능</p> | <p>GS 161(7개의 부분광) 규격 : Ø32 / 700×340(센터) 스테인리스 폴리싱+헤어라인 주문제작 가능</p> | <p>GS 161(발색 S-12) 규격 : Ø32 / 700×340(센터) 스테인리스 헤어라인 발색 주문생산 주문제작 가능</p> |
|--|--|--|---|

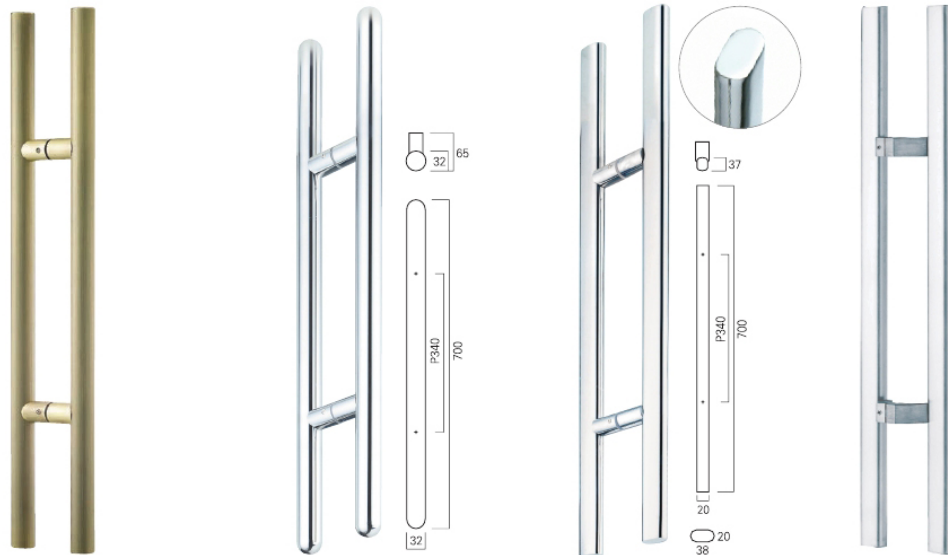

| | | | |
|---|--|--|--|
| <p>GS 161(발색 S-15) 규격 : Ø32 / 700×340(센터) 스테인리스 헤어라인 발색 주문생산 주문제작 가능</p> | <p>GS 169(끝단 둥근형) 규격 : Ø32 / 700×340(센터) 스테인리스 폴리싱 주문제작 가능</p> | <p>GS 170(유광) 규격 : 700×340(센터) 스테인리스 폴리싱 주문제작 가능</p> | <p>TS 170(유광) 규격 : 700×340(센터) 스테인리스 폴리싱 주문제작 가능</p> |
|---|--|--|--|



GS 170(무광)

규격 : 700×340(센터)
스테인리스 헤어라인
주문제작 가능

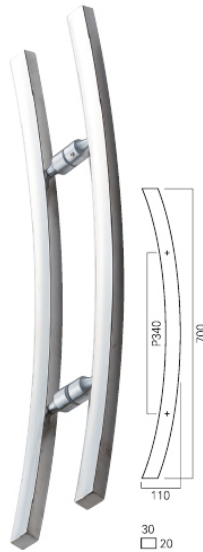

TS 171(유광)

규격 : 700×340(센터)
스테인리스 폴리싱



GS 172(유광)

규격 : 700×340(센터)
스테인리스 폴리싱
주문제작 가능



GS 172(무광)

규격 : 700×340(센터)
스테인리스 헤어라인
주문제작 가능



GS 173(골드유광)

규격 : $\varnothing 25 + \varnothing 32$ / 700×340(센터)
스테인리스 티타늄
주문제작 가능



TS 173(골드유광)

규격 : $\varnothing 25 + \varnothing 32$ / 700×340(센터)
스테인리스 티타늄
주문제작 가능



GS 174(중무광)

규격 : $\varnothing 25 + \varnothing 32$ / 700×340(센터)
스테인리스 폴리싱+헤어라인
주문제작 가능



GA 175(골 유광)

규격 : $\varnothing 25 + \varnothing 32$ / 700×340(센터)
스테인리스 폴리싱+알루미늄 골 폴리싱
주문제작 가능

강화도어 손잡이



GA 175(골 검정)

규격 : $\varnothing 25 + \varnothing 32 / 700 \times 340$ (센터)
 스테인리스 폴리싱+
 알루미늄 골 검정
 주문제작 가능

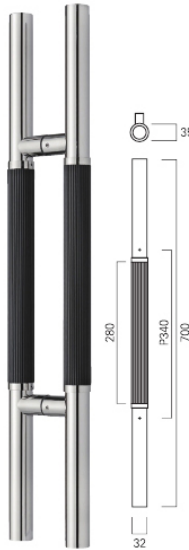

GS 176(골 검정)

규격 : $\varnothing 32 + \varnothing 35 / 700 \times 340$ (센터)
 스테인리스 폴리싱+고무물성PVC
 주문제작 가능



GS 176(골 회색)

규격 : $\varnothing 32 + \varnothing 35 / 700 \times 340$ (센터)
 스테인리스 폴리싱+고무물성PVC
 주문제작 가능



GT 176(골드유광 고무골 검정)

규격 : $\varnothing 32 + \varnothing 35 / 700 \times 340$ (센터)
 스테인리스 티타늄+고무물성PVC
 주문제작 가능

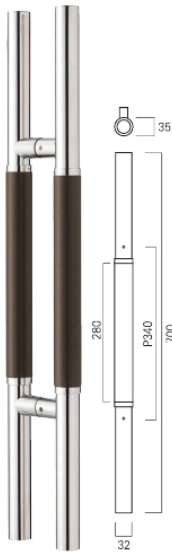

GS 176(초코색 민)

규격 : $\varnothing 32 + \varnothing 35 / 700 \times 340$ (센터)
 스테인리스 폴리싱+고무물성PVC
 주문제작 가능



GS 176(검정색 민)

규격 : $\varnothing 32 + \varnothing 35 / 700 \times 340$ (센터)
 스테인리스 폴리싱+고무물성PVC
 주문제작 가능



GS 176(회색 민)

규격 : $\varnothing 32 + \varnothing 35 / 700 \times 340$ (센터)
 스테인리스 폴리싱+고무물성PVC
 주문제작 가능



GS 179

규격 : 600×340 (센터)
 스테인리스 헤어라인
 주문제작 가능



GA 181

규격 : 600×340(센터)
알루미늄 아노다이징+검정



GS 183

규격 : Ø32 / 700×340(센터)
스테인리스 폴리싱
주문제작 가능



GS 183(양나사조임)

규격 : Ø32 / 700×340(센터)
스테인리스 폴리싱
주문제작 가능



GS 184(유광/무광)

규격 : Ø19 / 200, 340, 600(센터)
스테인리스 폴리싱, 헤어라인
주문제작 가능



검정 / 백색 / 진초록 / 노랑 / 빨강
① ② ③ ④ ⑤

GS 184(컬러)

규격 : Ø19 / 200, 340, 600(센터)
스테인리스+분체도장
주문제작 가능



GS 184(골드유광)

규격 : Ø19 / 200, 340, 600(센터)
스테인리스 티타늄



GS 184(황동)

규격 : Ø19 / 340(센터)

강화도어 손잡이



| GS 184(유광) | GS 184(무광) | GS 184(골드유광) | GS 184(골드무광) |
|---|--|--|--|
| 규격 : Ø25 / 200, 340, 600, 1000(센터) Ø32 / 340, 600, 1000(센터) 스테인리스 플라싱 주문제작 가능 | 규격 : Ø25 / 200, 340, 600, 1000(센터) Ø32 / 340, 600, 1000(센터) 스테인리스 헤어라인 주문제작 가능 | 규격 : Ø25 / 340, 600, 1000(센터) Ø32 / 600, 1000, 1200, 1500(센터) 스테인리스 티타늄 | 규격 : Ø25 / 340, 600, 1000(센터) Ø32 / 600, 1000, 1500(센터) 스테인리스 티타늄+헤어라인 |



| GS 184(발색 S-14) | GS 184(발색 S-16) | GS 184(황동) |
|--|--|--------------------|
| 규격 : Ø25 / 340, 600, 1000(센터) 스테인리스 헤어라인 발색 주문제작 가능 | 규격 : Ø25 / 340, 600, 1000(센터) 스테인리스 헤어라인 발색 주문제작 가능 | 규격 : Ø25 / 340(센터) |

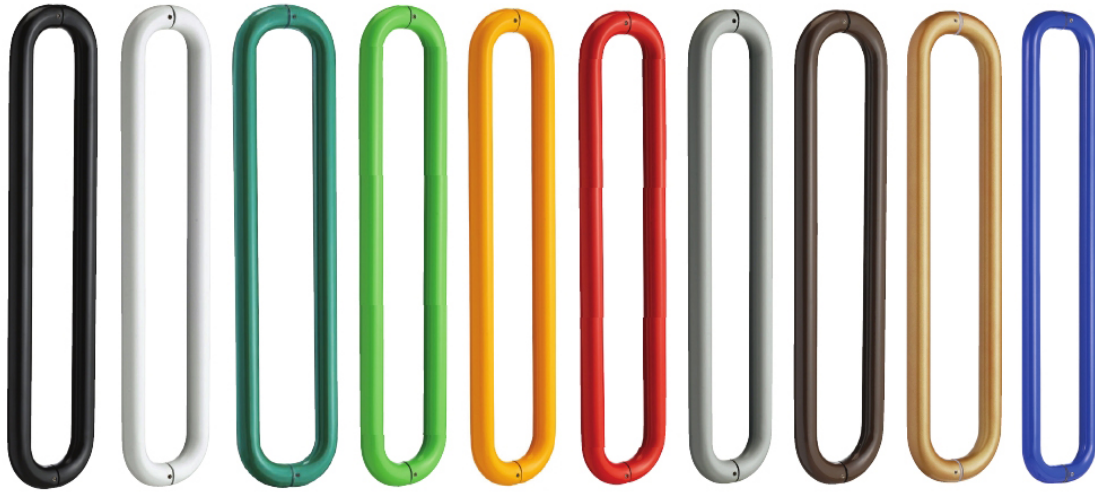

검정 백색 진초록 연두색 노랑 빨강 회색 초코 골드분체 파랑

GS 184(컬러)

규격 : Ø25 / 200, 340, 600, 1000(센터)
 Ø32 / 340, 600, 1000(센터)
 스테인리스+분체도장
 주문제작 가능



TS 184(유광)

규격 : Ø19 / 200, 340, 600(센터)
 스테인리스 플라싱
 주문제작 가능

TS 184(무광)

규격 : Ø19 / 200, 340, 600(센터)
 스테인리스 헤어라인
 주문제작 가능

TS 184(검정)

규격 : Ø19 / 200(센터)
 스테인리스 검정
 주문제작 가능

TS 184(검정)

규격 : Ø19 / 340, 600(센터)
 스테인리스 검정
 주문제작 가능

강화도어 손잡이



TS 184(골드유광)

규격 : Ø19 / 200, 340(센터)
스테인리스 티타늄



TS 184(골드무광)

규격 : Ø19 / 200, 340(센터)
스테인리스 티타늄+헤어라인

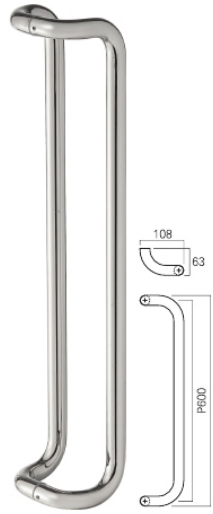

TS 184(유광)

규격 : Ø25 / 340, 600, 1000(센터)
Ø32 / 600, 1000(센터)
스테인리스 폴리싱
주문제작 가능



TS 184(무광)

규격 : Ø25 / 340, 600, 1000(센터)
Ø32 / 600, 1000(센터)
스테인리스 헤어라인
주문제작 가능



TS 184(검정)

규격 : Ø25 / 340, 600, 1000(센터)
Ø32 / 600, 1000(센터)
스테인리스 검정
주문제작 가능



TS 184(골드유광)

규격 : Ø25 / 340, 600(센터)
Ø32 / 600, 1000(센터)
스테인리스 티타늄



TS 184(골드무광)

규격 : Ø25 / 340, 600(센터)
Ø32 / 600, 1000(센터)
스테인리스 티타늄+헤어라인

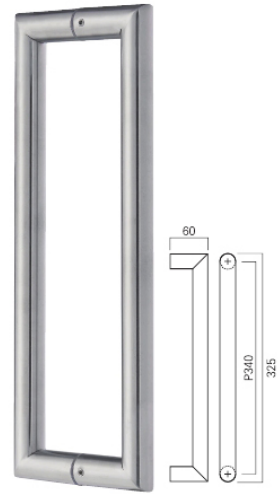

GS 185(유광/무광)

규격 : Ø25 / 340, 600, 1000(센터)
스테인리스 폴리싱, 헤어라인
주문제작 가능



GS 185(검정)

규격 : Ø25 / 340(센터)
스테인리스 검정
주문제작 가능



GS 185(골드유광)

규격 : Ø25 / 340, 600(센터)
스테인리스 티타늄



TS 185(유광/무광)

규격 : Ø19 / 340(센터)
스테인리스 폴리싱, 헤어라인
주문제작 가능



TS 185(검정)

규격 : Ø19 / 340(센터)
스테인리스 검정
주문제작 가능

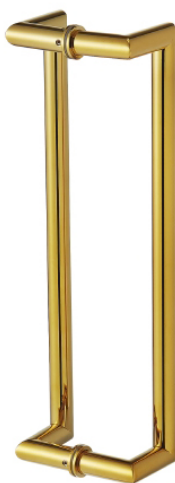

TS 185(골드유광)

규격 : Ø19 / 340(센터)
스테인리스 티타늄



GS 186(유광)

규격 : Ø25 / 250, 340(센터)
스테인리스 폴리싱
주문제작 가능



GS 186(검정)

규격 : Ø25 / 250, 340(센터)
스테인리스 검정
주문제작 가능



GS 186(백색)

규격 : Ø25 / 250, 340(센터)
스테인리스 백색
주문제작 가능

강화도어 손잡이



GS 186(빨강)

규격 : Ø25 / 340(센터)
스테인리스 빨강
주문제작 가능



GS 186(유광)

규격 : Ø25, Ø32 / 340(센터)
스테인리스 폴리싱
주문제작 가능



GS 186(골드유광)

규격 : Ø25 / 340(센터)
스테인리스 티타늄



GS 186(중무광)

규격 : Ø32 / 340(센터)
스테인리스 폴리싱+헤어라인
주문제작 가능



GS 186(중무광)

규격 : Ø32 / 600(센터)
스테인리스 폴리싱+헤어라인
주문제작 가능



TS 186(빗각 유광)

규격 : Ø32 / 600(센터)
스테인리스 폴리싱
주문제작 가능

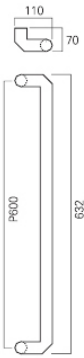

TS 187

규격 : Ø32 / 700×340(센터)
스테인리스 폴리싱
주문제작 가능

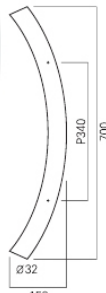

GS 188(무광)

규격 : 700×340(센터)
스테인리스 헤어라인
주문제작 가능





GS 188(검정)

규격 : 700×340(센터)
스테인리스 검정
주문제작 가능



GS 188(백색)

규격 : 700×340(센터)
스테인리스 백색
주문제작 가능



GS 188(골드유광)

규격 : 700×340(센터)
스테인리스 티타늄
주문제작 가능



GS 188(골드무광)

규격 : 700×340(센터)
스테인리스 티타늄+헤어라인
주문제작 가능

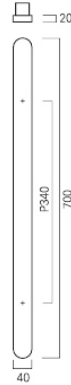

GS 188(유광 R형)

규격 : 700×340(센터)
스테인리스 플라싱

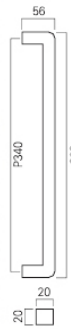

GS 191(R형 유광 20×20)

규격 : 20×20 /
200, 340, 600(센터)
스테인리스 플라싱



GS 191(R형 무광 20×20)

규격 : 20×20 /
200, 340, 600(센터)
스테인리스 헤어라인



GS 191(R형 골드유광 20×20)

규격 : 20×20 /
200, 340, 600(센터)
스테인리스 티타늄

강화도어 손잡이

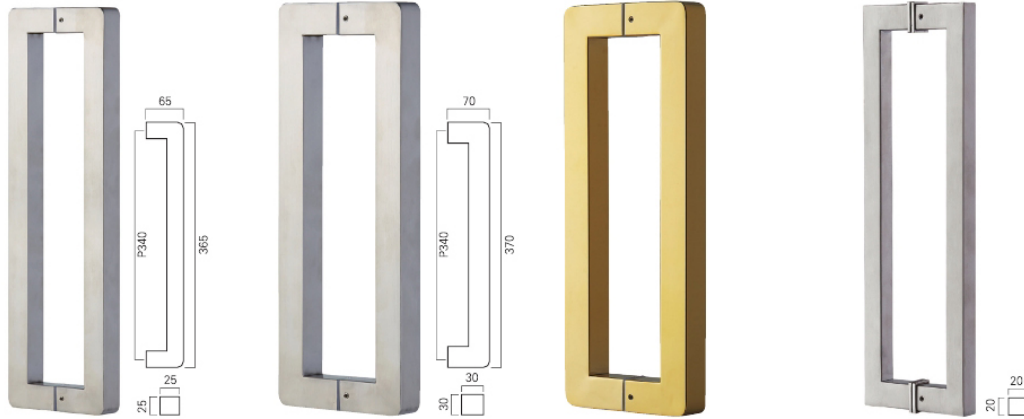

| | | | |
|--|--|--|--|
| <p>GS 191(R형 무광 25×25) 규격 : 25×25 / 340, 600(센터) 스테인리스 헤어라인</p> | <p>GS 191(R형 무광 30×30) 규격 : 30×30 / 340, 600, 1000(센터) 스테인리스 헤어라인</p> | <p>GS 191(R형 티타늄 30×30) 규격 : 30×30 / 340, 600, 1000(센터) 스테인리스 티타늄</p> | <p>GS 191(무광 20×20) 규격 : 20×20 / 200, 250, 340, 600(센터) 스테인리스 헤어라인 주문제작 가능</p> |
|--|--|--|--|



| | | | |
|---|---|--|--|
| <p>GS 191(검정 20×20) 규격 : 20×20 / 200, 340, 600(센터) 스테인리스 검정 주문제작 가능</p> | <p>GS 191(골드유광 20×20) 규격 : 20×20 / 200, 340, 600(센터) 스테인리스 티타늄</p> | <p>GS 191(황동 20×20) 규격 : 20×20 / 340(센터)</p> | <p>GS 191(무광 25×25) 규격 : 25×25 / 340, 600, 1000(센터) 스테인리스 헤어라인 주문제작 가능</p> |
|---|---|--|--|

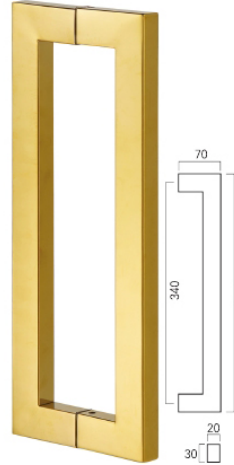

GS 191(검정 25×25)

규격 : 25×25 /
340, 600, 1000(센터)
스테인리스 검정
주문제작 가능

GS 191(골드유광 25×25)

규격 : 25×25 / 340, 600(센터)
스테인리스 티타늄
주문제작 가능

GS 191(골드유광 정면20×30)

규격 : 20×30 /
340, 600, 1000, 1200(센터)
스테인리스 티타늄

GS 191(골드무광 정면20×30)

규격 : 20×30 /
340, 600, 1000, 1200(센터)
스테인리스 티타늄+헤어라인

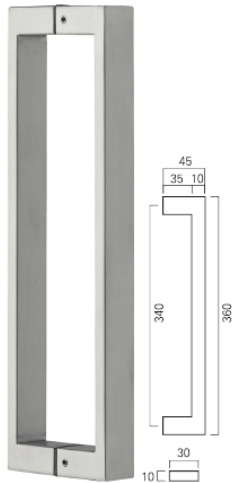

무광



검정



골드유광

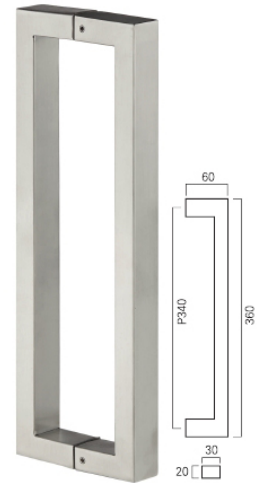

GS 191(정면30×10)

규격 : 30×10 / 200, 340(센터)
스테인리스 헤어라인 / 스테인리스 검정 / 스테인리스 티타늄

GS 191(무광 정면 30×20)

규격 : 30×20 / 200, 340(센터)
스테인리스 헤어라인
주문제작 가능

강화도어 손잡이



GS 191(골드유광 정면30×20)

규격 : 30×20 /
200, 340, 600, 1000(센터)
스테인리스 티타늄

GS 191(무광 30×30)

규격 : 30×30 /
340, 600, 1000(센터)
스테인리스 헤어라인
주문제작 가능

GS 191(검정 30×30)

규격 : 30×30 /
340, 600, 1000(센터)
스테인리스 검정
주문제작 가능

GS 191(골드유광 30×30)

규격 : 30×30 /
340, 600, 1000(센터)
스테인리스 티타늄



GS 191(무광 정면20×40)

규격 : 20×40 /
340, 600, 1000(센터)
스테인리스 헤어라인
주문제작 가능

GS 191(무광 정면40×20)

규격 : 40×20 /
340, 600, 1000(센터)
스테인리스 헤어라인
주문제작 가능

GS 191(검정 정면40×20)

규격 : 40×20 /
340, 600, 1000(센터)
스테인리스 검정
주문제작 가능

GS 191(골드유광 정면40×20)

규격 : 40×20 /
340, 600, 1000(센터)
스테인리스 티타늄



GS 191(골드무광 정면40×20)

규격 : 40×20 /
340, 600, 1000(센터)
스테인리스 티타늄+헤어라인

GS 191(BSN 정면40×20)

규격 : 40×20 / 340(센터)
스테인리스 BSN 도금

GS 191(발색 S-14 정면40×20)

규격 : 40×20
340, 600, 1000(센터)
스테인리스 헤어라인 발색
주문제작 가능

GS 191(발색 S-16 정면40×20)

규격 : 40×20 /
340, 600, 1000(센터)
스테인리스 헤어라인 발색
주문제작 가능



무광



검정



골드유광



TS 191(15×15)

규격 : 15×15 / 200, 340(센터)
스테인리스

강화도어 손잡이



① 무광 ② 검정 ③ 골드유광 ④ 골드무광

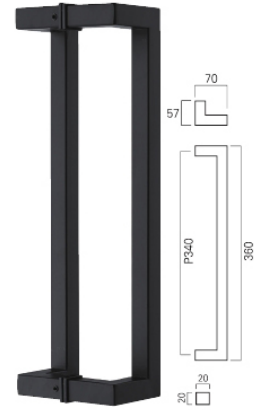
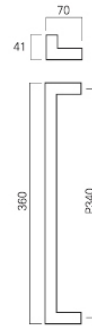

TS 191 전면고정형(20×20)

규격 : 20×20 / 340(센터)
스테인리스

TS 191(검정 20×20)

규격 : 20×20 /
200, 340, 600(센터)
스테인리스 검정
주문제작 가능

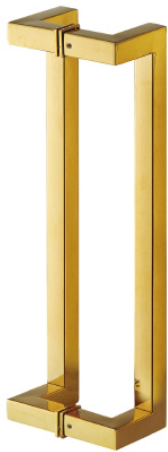

TS 191(골드유광 20×20)

규격 : 20×20 / 200, 340(센터)
스테인리스 티타늄



TS 191(골드무광 20×20)

규격 : 20×20 / 340(센터)
스테인리스 티타늄+헤어라인

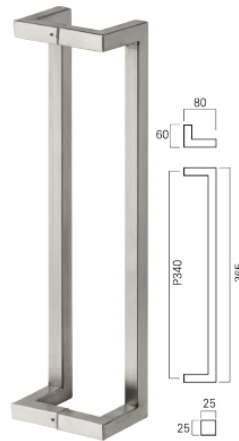

TS 191(무광 25×25)

규격 : 25×25 /
340, 600, 1000(센터)
스테인리스 헤어라인
주문제작 가능

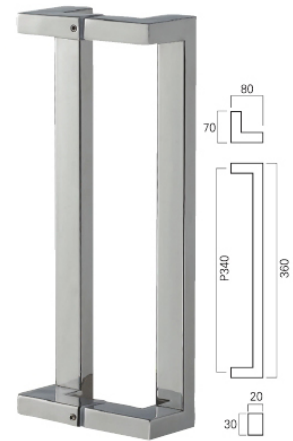

TS 191(유광 정면20×30)

규격 : 20×30 / 340(센터)
스테인리스 폴리싱
주문제작 가능



TS 191(골드유광 정면20×30)

규격 : 20×30 /
340, 600, 1000(센터)
스테인리스 티타늄

TS 191(골드무광 정면20×30)

규격 : 20×30 /
340, 600, 1000(센터)
스테인리스 티타늄+헤어라인

TS 191(골드유광 정면30×20)

규격 : 30×20 / 340(센터)
스테인리스 티타늄

TS 191(골드무광 정면30×20)

규격 : 30×20 / 340(센터)
스테인리스 티타늄+헤어라인

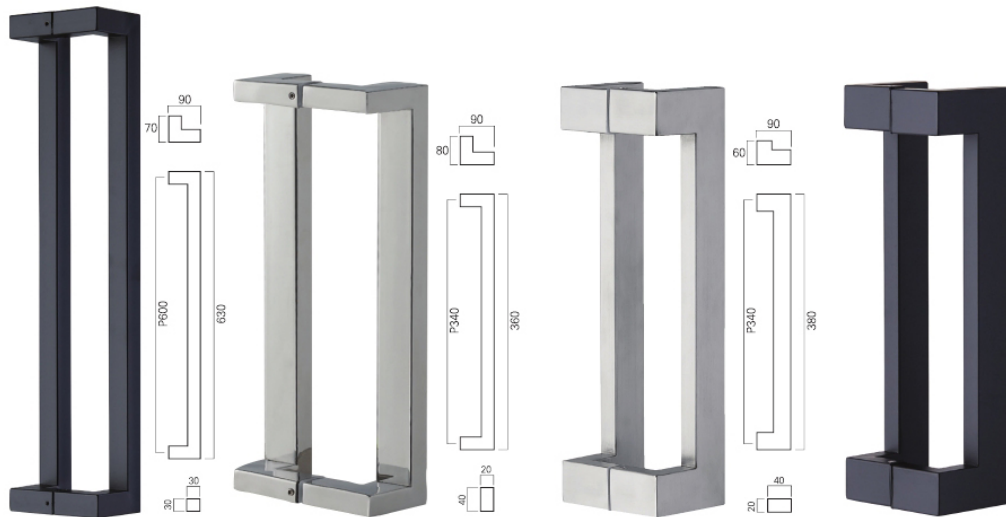

TS 191(검정 30×30)

규격 : 30×30 /
340, 600, 1000(센터)
스테인리스 검정
주문제작 가능

TS 191(유광/무광 정면20×40)

규격 : 20×40 /
340, 600, 1000(센터)
스테인리스 폴리싱, 헤어라인
주문제작 가능

TS 191(무광 정면40×20)

규격 : 40×20 / 340(센터)
스테인리스 헤어라인
주문제작 가능

TS 191(검정 정면40×20)

규격 : 40×20 / 340(센터)
스테인리스 검정
주문제작 가능

강화도어 손잡이



GS 193

규격 : $\varnothing 25 / 30 \times 15$
200, 340, 600(센터)
스테인리스

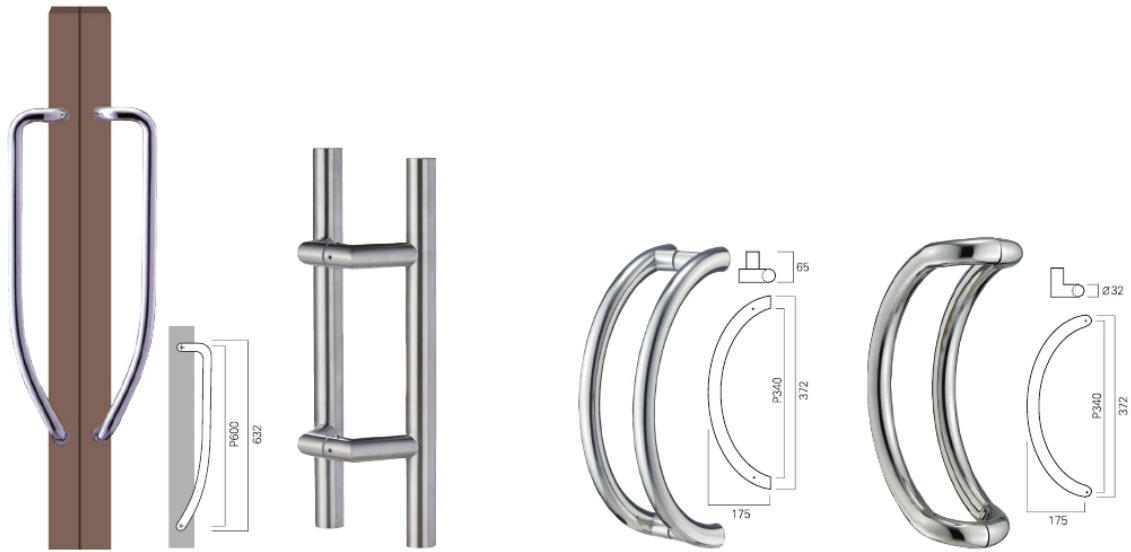

TS 195

규격 : $\varnothing 32 / 600$ (센터)
스테인리스 플라싱
주문제작 가능

TS 196(무광)

규격 : 400×200 (센터)
스테인리스 헤어라인
주문제작 가능

TS 197(유광)

규격 : $\varnothing 32 / 340$ (센터)
스테인리스 플라싱
주문제작 가능

TS 198(유광)

규격 : $\varnothing 32 / 340$ (센터)
스테인리스 플라싱
주문제작 가능



TS 198(골드유광)

규격 : Ø32 / 340(센터)
스테인리스 티타늄



TS 199(유광)

규격 : Ø32 / 340(센터)
스테인리스 폴리싱
주문제작 가능

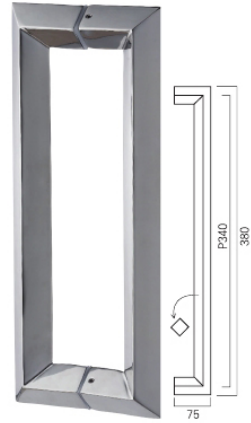

GS 201(유광)

규격 : 340(센터)
스테인리스 폴리싱
주문제작 가능

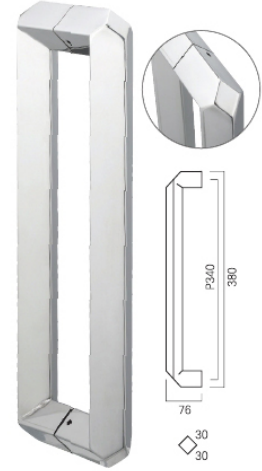

GS 201(다이아몬드)

규격 : 340(센터)
스테인리스 폴리싱
주문제작 가능

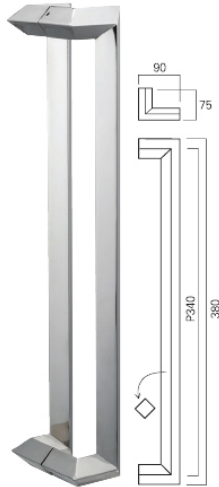

TS 201(유광)

규격 : 340(센터)
스테인리스 폴리싱
주문제작 가능



TS 204(유광)

규격 : Ø25 / 340(센터)
스테인리스 폴리싱



GS 205(중무광)

규격 : Ø32 / 600×340
스테인리스 폴리싱+헤어라인
주문제작 가능



GS 206(스텐주물)

규격 : 210(센터)
스테인리스 주물, 폴리싱

강화도어 손잡이

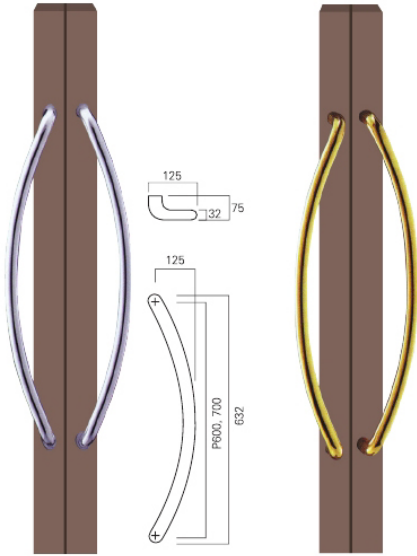

TS 208(유광)

규격 : Ø32 / 600, 700(센터)
스테인리스 폴리싱
주문제작 가능

TS 208(골드유광)

규격 : Ø32 / 600, 700(센터)
스테인리스 티타늄

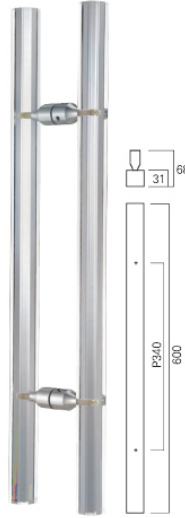

G 211(투명)

규격 : 600×340(센터)
아크릴 투명
주문제작 가능



G 211(검정)

규격 : 600×340(센터)
아크릴 검정

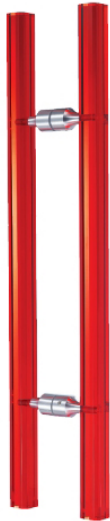

G 211(빨강)

규격 : 600×340(센터)
아크릴 빨강



G 211(그린)

규격 : 600×340(센터)
아크릴 그린

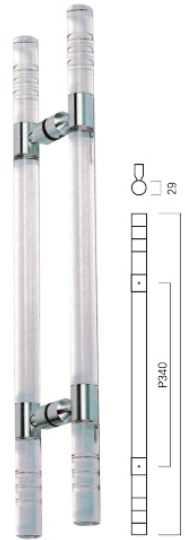

G 214(투명)

규격 : Ø29 / 600×340(센터)
아크릴, 알루미늄



G 215(조절형)

규격 : Ø29 / 600×340(센터)
센터조절용
아크릴 투명, 알루미늄

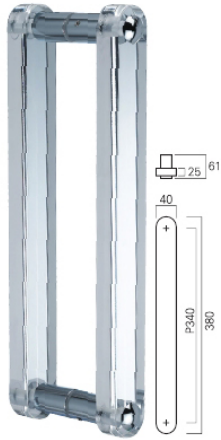

G 218(투명)
 규격 : 380×340(센터)
 아크릴 투명



G 218(검정)
 규격 : 380×340(센터)
 아크릴 검정

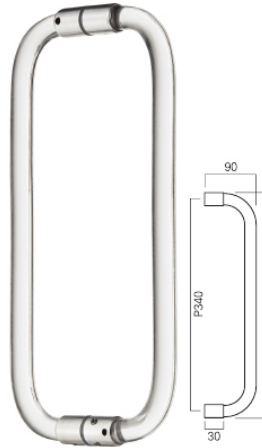

G 220(아크릴)
 규격 : Ø19 / 340(센터)
 아크릴 투명



G 223(투명)
 규격 : 600×340(센터)
 아크릴 투명



G 223(검정)
 규격 : 600×340(센터)
 아크릴 검정



GZ 240(크롬)
 규격 : 340(센터)
 아연케스팅 크롬 도금



GZ 240(백색)
 규격 : 340(센터)
 아연케스팅 백색분체



GZ 240(검정)
 규격 : 340(센터)
 아연케스팅 검정분체

강화도어 손잡이



GZ 240(BSN)

규격 : 340(센터)
아연케스팅 BSN 도금



GZ 240(AB)

규격 : 340(센터)
아연케스팅 AB 도금



GA 241(폴리싱)

규격 : 450×340(센터)
알루미늄 주물, 폴리싱



GA 241(검정)

규격 : 450×340(센터)
알루미늄 주물, 검정



GA 241(AB)

규격 : 450×340(센터)
알루미늄 주물, AB 도금

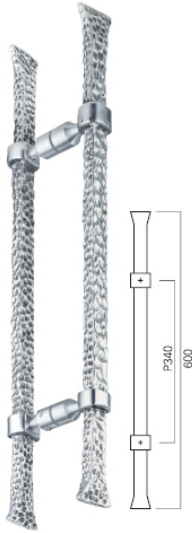

GA 244(폴리싱)

규격 : 600×340(센터)
알루미늄 주물, 폴리싱



GA 244(검정)

규격 : 600×340(센터)
알루미늄 주물, 검정



GA 244(AB)

규격 : 600×340(센터)
알루미늄 주물, AB 도금



GZ 245(CR)

규격 : 340(센터)
아연 캐스팅+CR



GZ 245(SC)

규격 : 340(센터)
아연 캐스팅+SC



GZ 245(골드유광)

규격 : 340(센터)
아연 캐스팅+티타늄

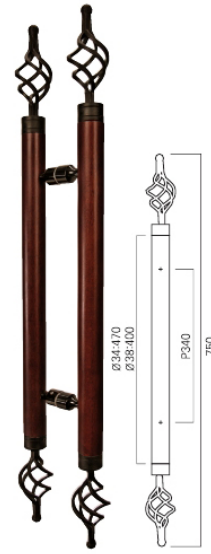

GW 248

규격 : Ø34, Ø38 / 750×340(센터)
철 검정+월넛색 우드
주문제작 가능



GW 251

규격 : 700×340
철 검정+월넛색 우드
주문제작 가능



GO 251

규격 : 700×340(센터)
철 검정+오크목
주문제작 가능



GA 252

규격 : 700×340(센터)
알루미늄 아노다이징



GA 253

규격 : 700×340(센터)
알루미늄 아노다이징

강화도어 손잡이



GA 253(골드유광)

규격 : 700×340(센터)
알루미늄 아노다이징



GA 255

규격 : 300×200(센터) 폭 80
600×340(센터) 폭 100
아연 케스팅 엔틱 도금

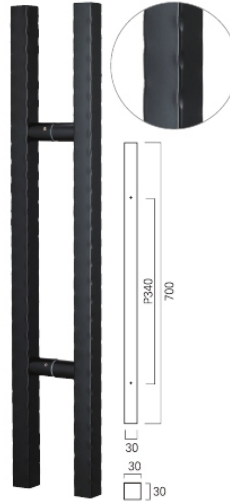

검정

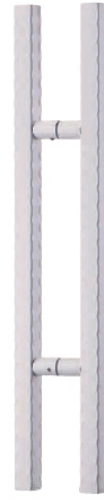

백색

GI 257 단조(컬러 30×30)

규격 : 700×340(센터)
철, 단조파이프 아연도금
주문제작 가능



진초록



노랑



초코



파랑



골드

GI 257 단조(컬러 30×30)

규격 : 700×340(센터)
철, 단조파이프 아연도금
주문제작 가능



| | | | |
|--|--|---|--|
| <p>GI 258(검정 골) 규격 : Ø32 / 700×340(센터) 알루미늄 골파이프+검정</p> | <p>GI 258(다크그레이 골) 규격 : Ø32 / 700×340(센터) 알루미늄 골파이프+다크그레이</p> | <p>GI 262 단조(검정 정면40×20) 규격 : 340, 600(센터) 철, 단조파이프 아연도금 검정 주문제작 가능</p> | <p>TI 262 단조(검정 정면20×40) 규격 : 600(센터) 철, 단조파이프 아연도금 검정 주문제작 가능</p> |
|--|--|---|--|

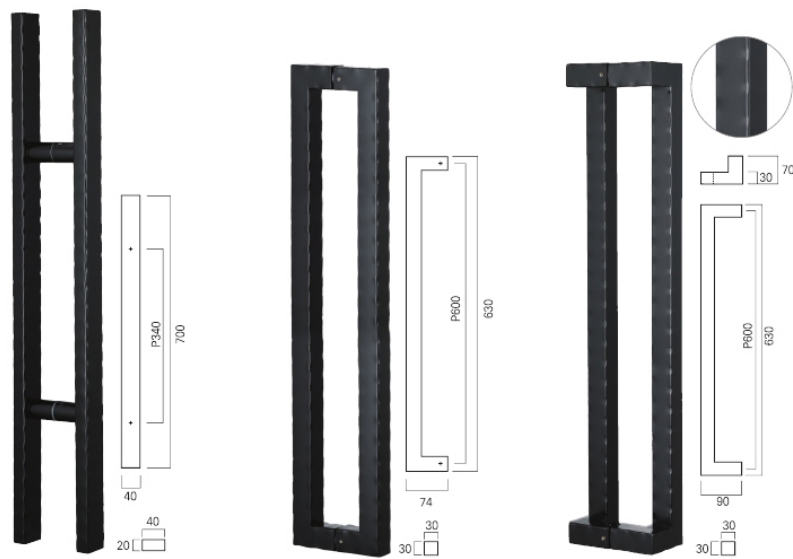

| | | |
|--|---|--|
| <p>GI 262 단조(검정 정면40×20) 규격 : 700×340(센터) 철, 단조파이프 아연도금 검정 주문제작 가능</p> | <p>GI 263 단조(검정 30×30) 규격 : 340, 600(센터) 철, 단조파이프 아연도금 검정 주문제작 가능</p> | <p>TI 263 단조(검정 30×30) 규격 : 600(센터) 철, 단조파이프 아연도금 검정 주문제작 가능</p> |
|--|---|--|

강화도어 손잡이

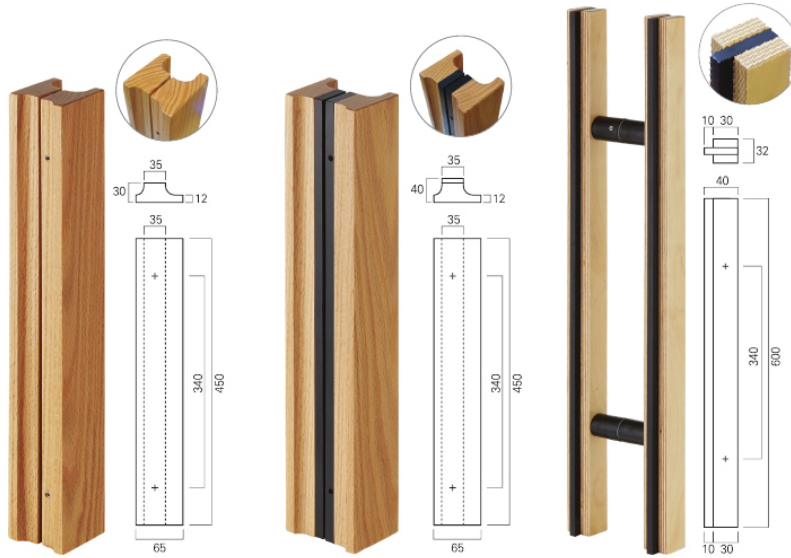

GO 411(오크목)

규격 : 450×340(센터)
오크목
주문제작 가능

GO 412(검정)

규격 : 450×340(센터)
알루미늄 검정+오크목
주문제작 가능

GB 413(측면무늬)

규격 : 600×340(센터)
알루미늄 검정+자작나무 합판
주문제작 가능

중간 사이즈 1000



| GO 1(헤드 검정무늬) | GW 9 | GO 15(헤드 유광) | GO 22(헤드 검정) |
|---|---|---|--|
| 규격 : Ø38 / 1000×600(센터) 재질 : 알루미늄 아노다이징 무늬+오크목 주문제작 가능 | 규격 : Ø38 / 1000×600(센터) 알루미늄+월넛색 우드 주문제작 가능 | 규격 : Ø38 / 1000×600(센터) 스테인리스 폴리싱+오크목 주문제작 가능 | 규격 : 1000×600(센터) 스테인리스 검정+오크목 주문제작 가능 |

강화도어 중간 사이즈 손잡이

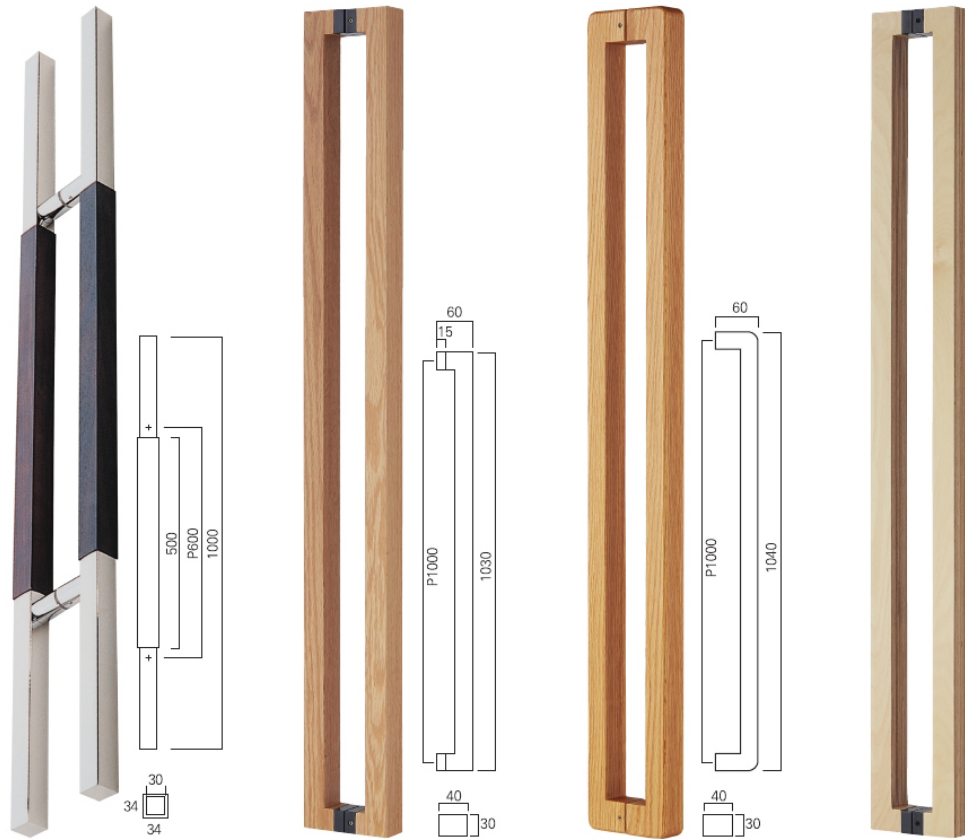

GW 23(헤드 유광)

규격 : 1000×600(센터)
스테인리스 폴리싱+월넛색 우드
주문제작 가능

GO 38(검정)

규격 : 1000(센터)
캐스팅 검정+오크목
주문제작 가능

GO 38(R형)

규격 : 1000(센터)
오크목
주문제작 가능

GB 38(정면무늬)

규격 : 1000(센터)
자작 정면 무늬
캐스팅 검정+자작나무 합판
주문제작 가능

중간 사이즈 1000

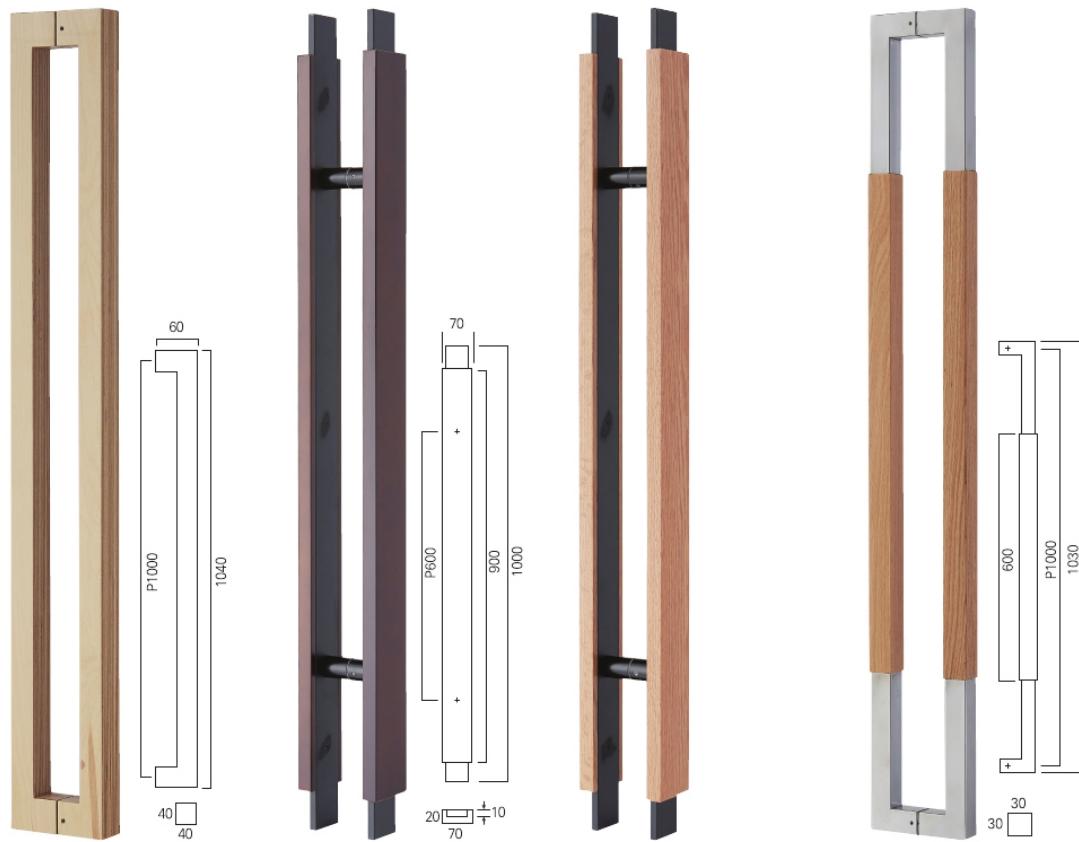

| GB 38(전체자작) | GW 40(월넛) | GO 40(오크) | GO 42(헤드 유광) |
|-------------------------------------|--|--|---|
| 규격 : 1000(센터) 자작나무 합판 주문제작 가능 | 규격 : 1000×600(센터) 알루미늄 검정+월넛색 우드 주문제작 가능 | 규격 : 1000×600(센터) 재질 : 알루미늄 검정+오크목 주문제작 가능 | 규격 : 1000(센터) 스테인리스 폴리싱+오크목 주문제작 가능 |

강화도어 중간 사이즈 손잡이

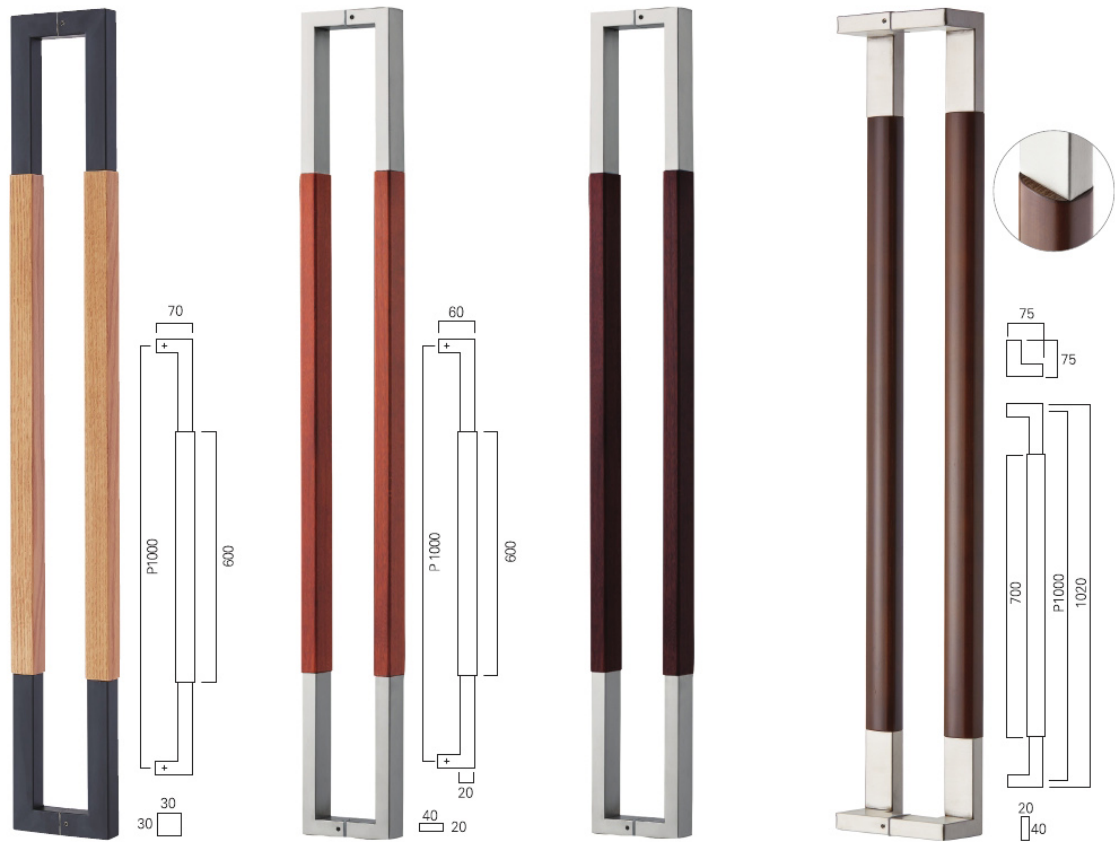

| GO 42(헤드 검정) | GC 44(헤드 유광) | GW 44(헤드 유광) | TW 45(월넛 R형) |
|--|--|--|--------------------------------------|
| 규격 : 1000(센터) 스테인리스 검정+오크목 주문제작 가능 | 규격 : 1000(센터) 스테인리스 폴리싱+체리색 우드 주문제작 가능 | 규격 : 1000(센터) 스테인리스 폴리싱+월넛색 우드 주문제작 가능 | 규격 : 1000(센터) 스테인리스 폴리싱+월넛색 R형 우드 |

중간 사이즈 1000



| GW 52(헤드 유광) | TC 52(헤드 유광) | TC 52(헤드 골드유광) | GO 59 |
|--|--|--|--|
| 규격 : Ø38 / 1000(센터) 스테인리스 폴리싱+월넛색 우드 주문제작 가능 | 규격 : Ø38 / 1000(센터) 스테인리스 폴리싱+체리색 우드 주문제작 가능 | 규격 : Ø32 / 1000(센터) 스테인리스 티타늄+체리색 우드 주문제작 가능 | 규격 : 1000(센터) 스테인리스 헤어라인+오크목 주문제작 가능 |

강화도어 중간 사이즈 손잡이

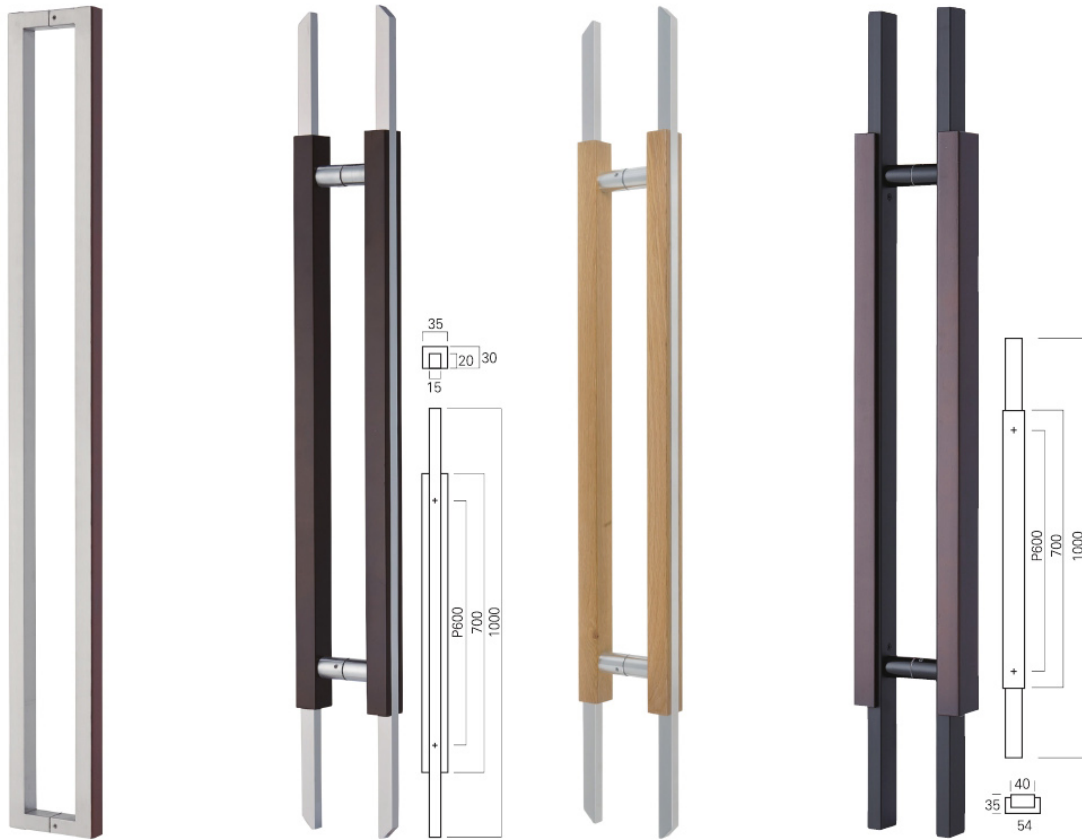

GW 59

규격 : 1000(센터)
스테인리스 헤어라인+월넛색 우드
주문제작 가능

GA 63

규격 : 1000×600(센터)
알루미늄 폴리싱+알루미늄 검정
주문제작 가능

GO 63

규격 : 1000×600(센터)
알루미늄 폴리싱+오크목
주문제작 가능

GW 64

규격 : 1000×600(센터)
각파이프 검정+월넛색 우드
주문제작 가능

중간 사이즈 1000



| GO 64 | GC 81 | GW 81 | GO 81 |
|---|--|--|---|
| 규격 : 1000×600(센터) 각파이프 검정+오크목 주문제작 가능 | 규격 : Ø38 / 1000×600(센터) 체리색 우드 주문제작 가능 | 규격 : Ø38 / 1000×600(센터) 월넛색 우드 주문제작 가능 | 규격 : Ø38 / 1000×600(센터) 오크목 주문제작 가능 |

강화도어 중간 사이즈 손잡이



| GW 85 | GO 85 | GB 85(정면무늬) | GA 105(AL) |
|--|-------------------------------------|--|---|
| 규격 : 1000×600(센터) 월넛색 우드 주문제작 가능 | 규격 : 1000×600(센터) 오크목 주문제작 가능 | 규격 : 1000×600(센터) 자작나무 합판 정면무늬 주문제작 가능 | 규격 : 1000×600(센터) 알루미늄 헤어라인+아노다이징 주문제작 가능 |

중간 사이즈 1000

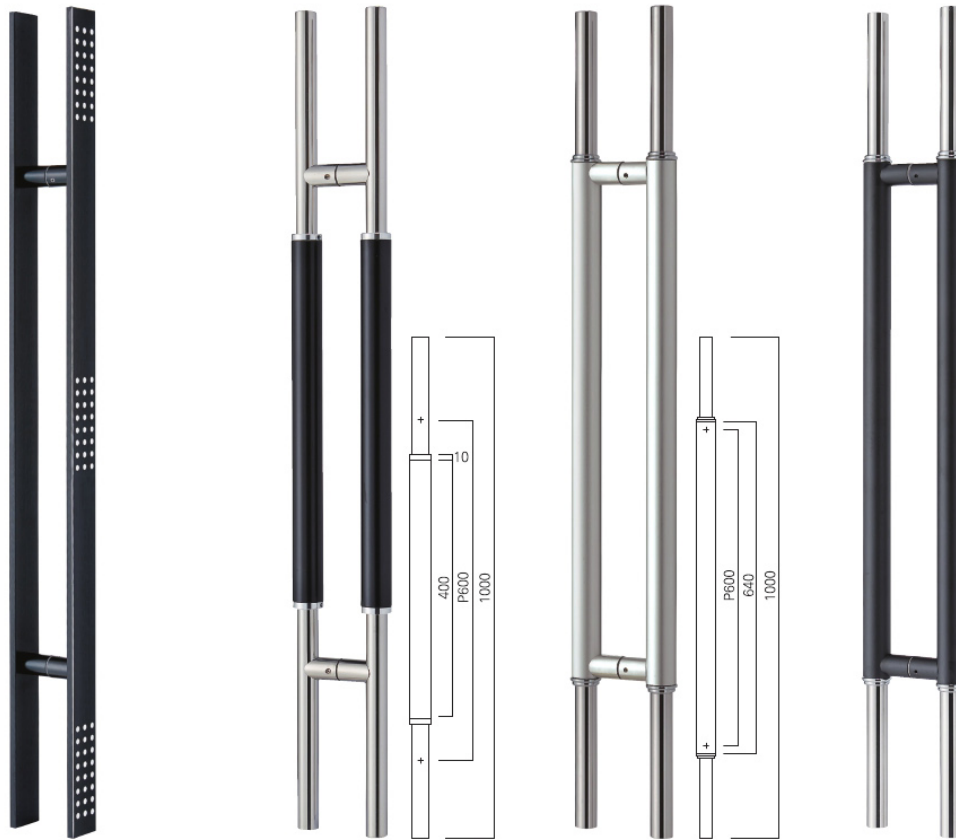

| GA 105(검정) | GS 126(검정) | GA 127(AL) | GA 127(검정) |
|--|---|--|---|
| 규격 : 1000×600(센터) 알루미늄 헤어라인+아노다이징 검정 주문제작 가능 | 규격 : Ø27+Ø38 1000×600(센터) 스테인리스 폴리싱+검정 주문제작 가능 | 규격 : Ø27+Ø35 1000×600(센터) 스테인리스 폴리싱+ 알루미늄 샌딩 아노다이징 주문제작 가능 | 규격 : Ø27+Ø35 1000×600(센터) 스테인리스 폴리싱+검정 주문제작 가능 |

강화도어 중간 사이즈 손잡이

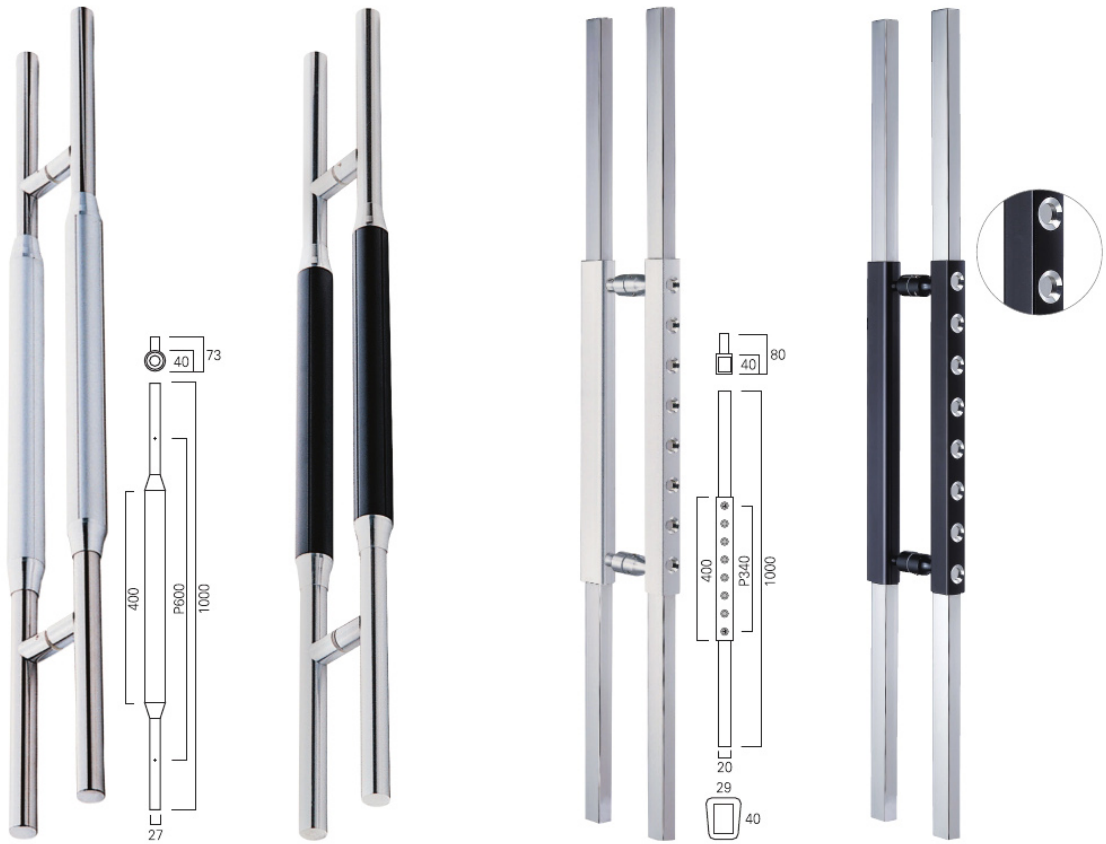

| GA 131(AL) | GA 131(검정) | GA 133(AL) | GA 133(검정) |
|---|--|--|---|
| 규격 : Ø27+Ø40 1000×600(센터) 스테인리스 플라싱+ 알루미늄 아노다이징 주문제작 가능 | 규격 : Ø27+Ø40 1000×600(센터) 스테인리스 플라싱+ 알루미늄 아노다이징 검정 주문제작 가능 | 규격 : 1000×340(센터) 700×200(센터) 스테인리스 플라싱+ 알루미늄 아노다이징 | 규격 : 1000×340(센터) 700×200(센터) 스테인리스 플라싱+ 알루미늄 아노다이징 검정 |

중간 사이즈 1000

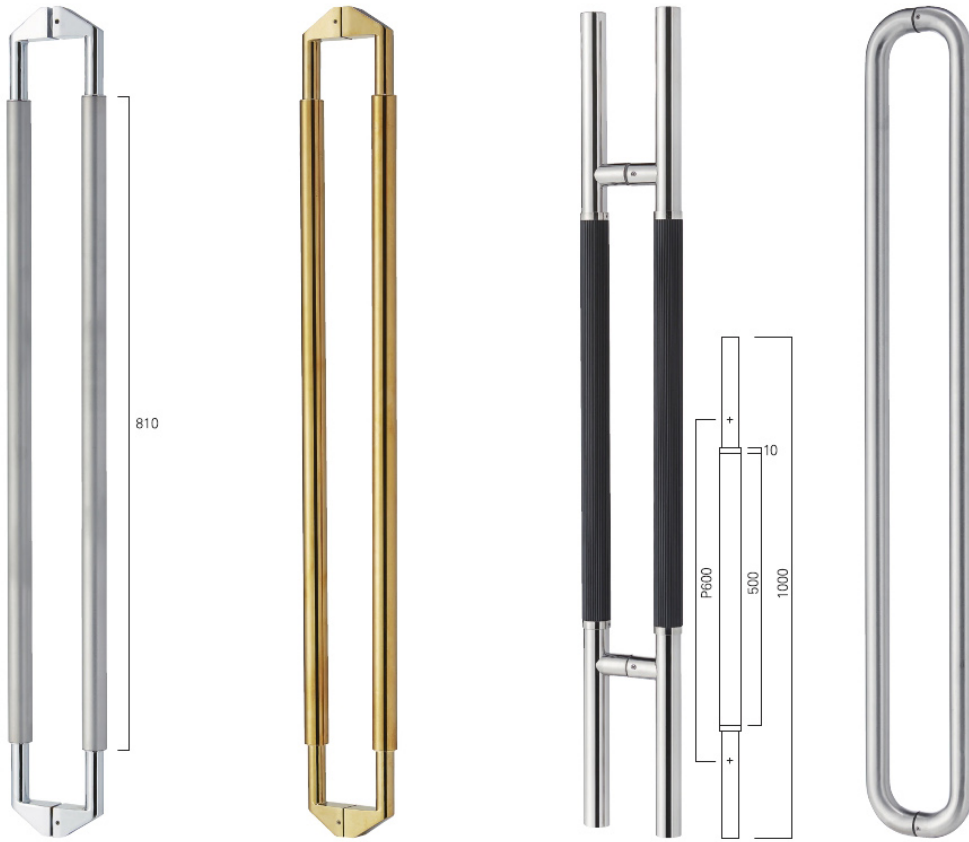

| GS 149(샌딩+크롬) | GS 149(골드유광) | GS 176(골 검정) | GS 184(무광) |
|---|---|---|---|
| 규격 : $\varnothing 32 / 1000$ (센터) 스테인리스 샌딩+캐스팅 크롬 주문제작 가능 | 규격 : $\varnothing 32 / 1000$ (센터) 스테인리스 티타늄+캐스팅 티타늄 주문제작 가능 | 규격 : $\varnothing 32 + \varnothing 35$ 1000×600 (센터) 스테인리스 폴리싱+고무물성 PVC 주문제작 가능 | 규격 : $\varnothing 25, \varnothing 32 \times 1000$ (센터) 스테인리스 헤어라인 주문제작 가능 |

강화도어 중간 사이즈 손잡이



| GS 184(골드유광) | GS 184(골드무광) | GS 185(유광) | TS 185(유광) |
|---|--|---|---|
| 규격 : Ø25, Ø32 / 1000(센터) Ø32 / 1200, 1500(센터) 스테인리스 티타늄 | 규격 : Ø25, Ø32 / 1000(센터) Ø32 / 1500(센터) 스테인리스 티타늄 무광 | 규격 : Ø32 / 1000(센터) 스테인리스 플라싱 주문제작 가능 | 규격 : Ø32 / 1000(센터) 스테인리스 플라싱 주문제작 가능 |

중간 사이즈 1000

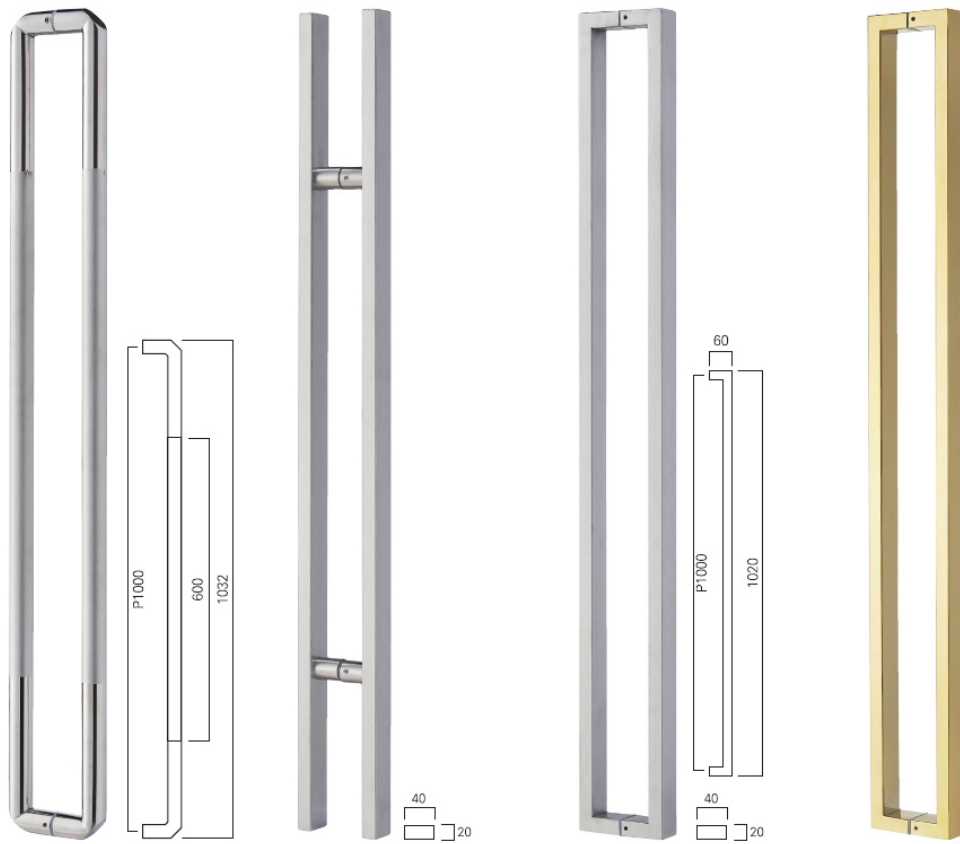

| GS 186(빗각 중무광) | GS 188(무광) | GS191(무광 40×20) | GS 191(골드유광 40×20) |
|--|--|--|--|
| 규격 : Ø32 / 1000(센터) 스테인리스 폴리싱+헤어라인 주문제작 가능 | 규격 : 1000×600(센터) 스테인리스 헤어라인 주문제작 가능 | 규격 : 1000(센터) 스테인리스 헤어라인 주문제작 가능 | 규격 : 1000, 1200, 1500(센터) 스테인리스 티타늄 |

강화도어 중간 사이즈 손잡이

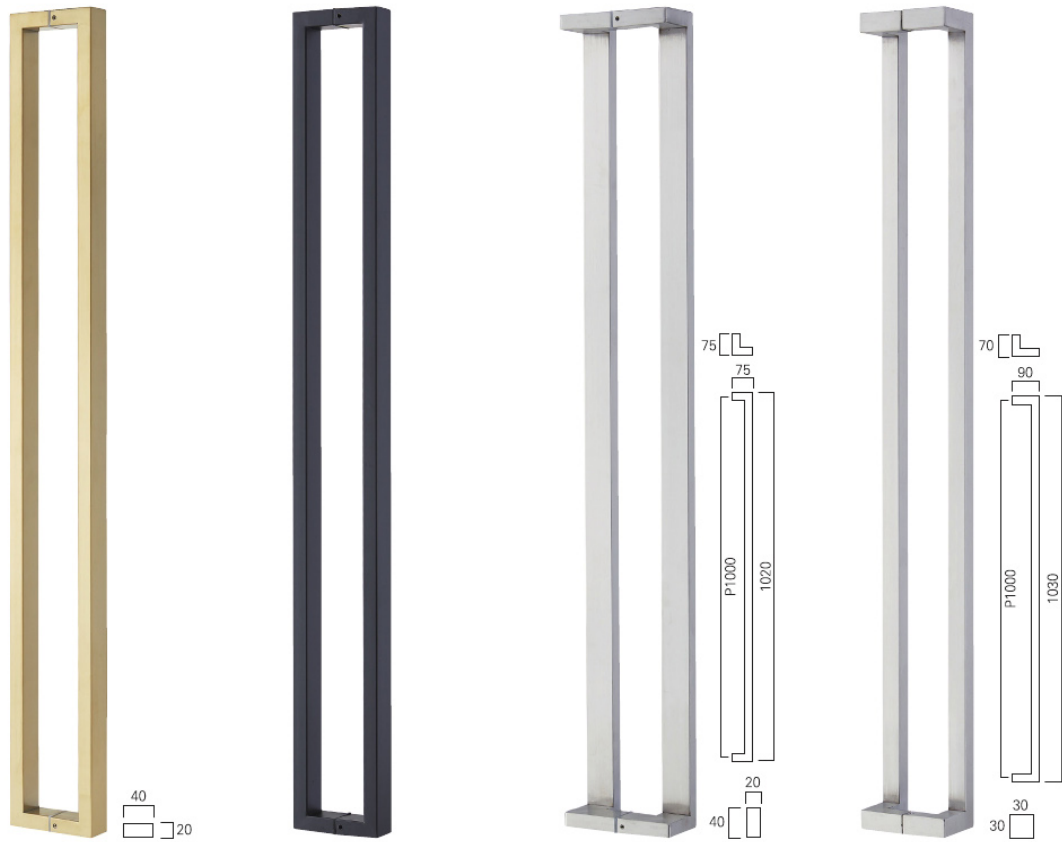

| GS 191(골드무광 40×20) | GS 191(검정 40×20) | TS 191(무광 정면20×40) | TS 191(무광 30×30) |
|--|--|--|--|
| 규격 : 1000, 1200, 1500(센터) 스테인리스 티타늄 | 규격 : 1000, 1200, 1500(센터) 스테인레스 검정 주문제작 가능 | 규격 : 1000(센터) 스테인리스 헤어라인 주문제작 가능 | 규격 : 1000(센터) 스테인리스 헤어라인 주문제작 가능 |

중간 사이즈 1000

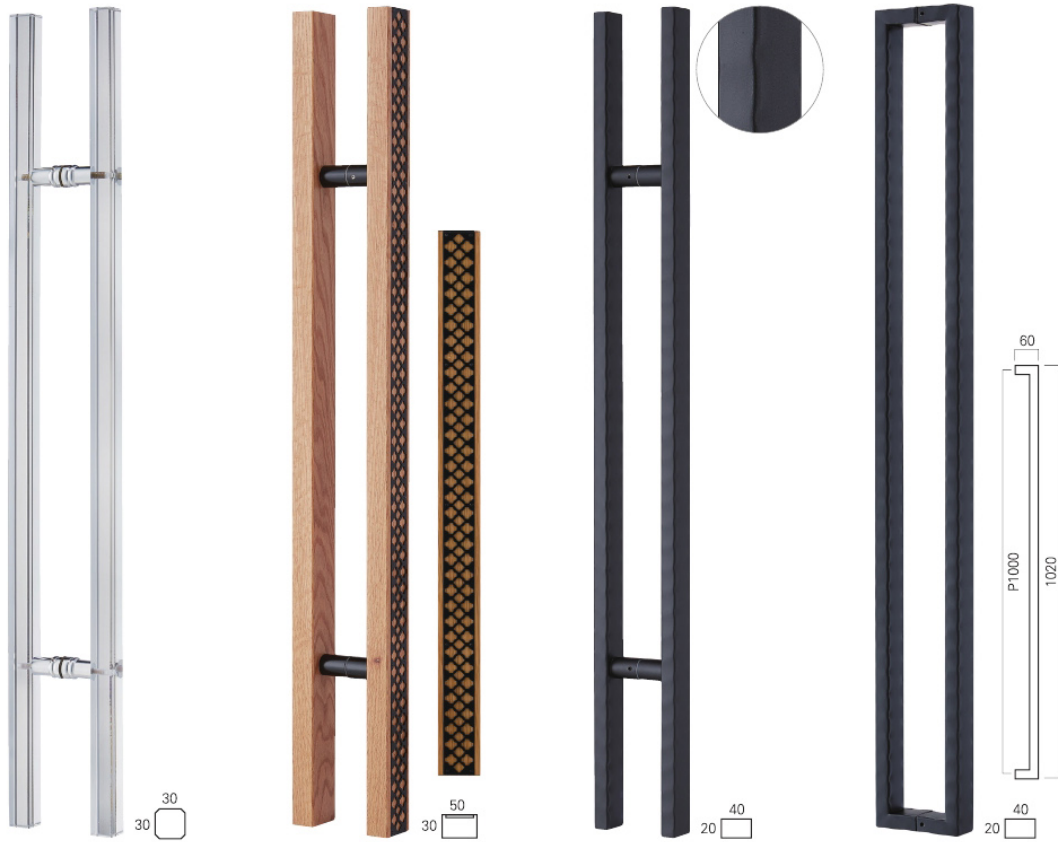

| G 211(투명) | GO 251 | GI 261(검정 단조 40×20) | GI 262(검정 단조 40×20) |
|---|---|--|--|
| 규격 : 1000×600(센터) 1200×800(센터) 1500×1000(센터) 사각 아크릴 주문제작 가능 | 규격 : 1000×600(센터) 철, 검정+오크목 주문제작 가능 | 규격 : 1000×600(센터) 철, 단조 파이프 검정 주문제작 가능 | 규격 : 1000(센터) 철, 단조 파이프 검정 주문제작 가능 |

강화도어 중간 사이즈 손잡이



TI 262(검정 단조 정면20×40)

규격 : 1000(센터)
철, 단조 파이프 검정
주문제작 가능

GI 263(검정 단조 30×30)

규격 : 1000(센터)
철, 단조 파이프 검정
주문제작 가능

TI 263(검정 단조 30×30)

규격 : 1000(센터)
철, 단조 파이프 검정
주문제작 가능

GO 66

규격 : 1100×1000(센터)
알루미늄 검정+오크목
주문제작 가능

중간 사이즈 1000



GO 284(폭 80)

규격 : 1100×600
오크목+AL도어발
주문제작 가능

GO 285(폭 80)

규격 : 1100×600
오크목+검정도어발
주문제작 가능

중간 사이즈 1200 강화도어 중간 사이즈 손잡이



| GO23(헤드 유광) | GS 139 | GA 140 | TS 161(검정) |
|---|--|--|--|
| 규격 : 1200×800(센터) 스테인리스 폴리싱+오크목 주문제작 가능 | 규격 : Ø27 / 1200(센터) 알루미늄 크롬+스테인리스 헤어라인 주문제작 가능 | 규격 : Ø27 / 1200(센터) 알루미늄 크롬+스테인리스 헤어라인 주문제작 가능 | 규격 : Ø32 / 1200×600(센터) 스테인리스 검정 주문제작 가능 |

중간 사이즈 1200

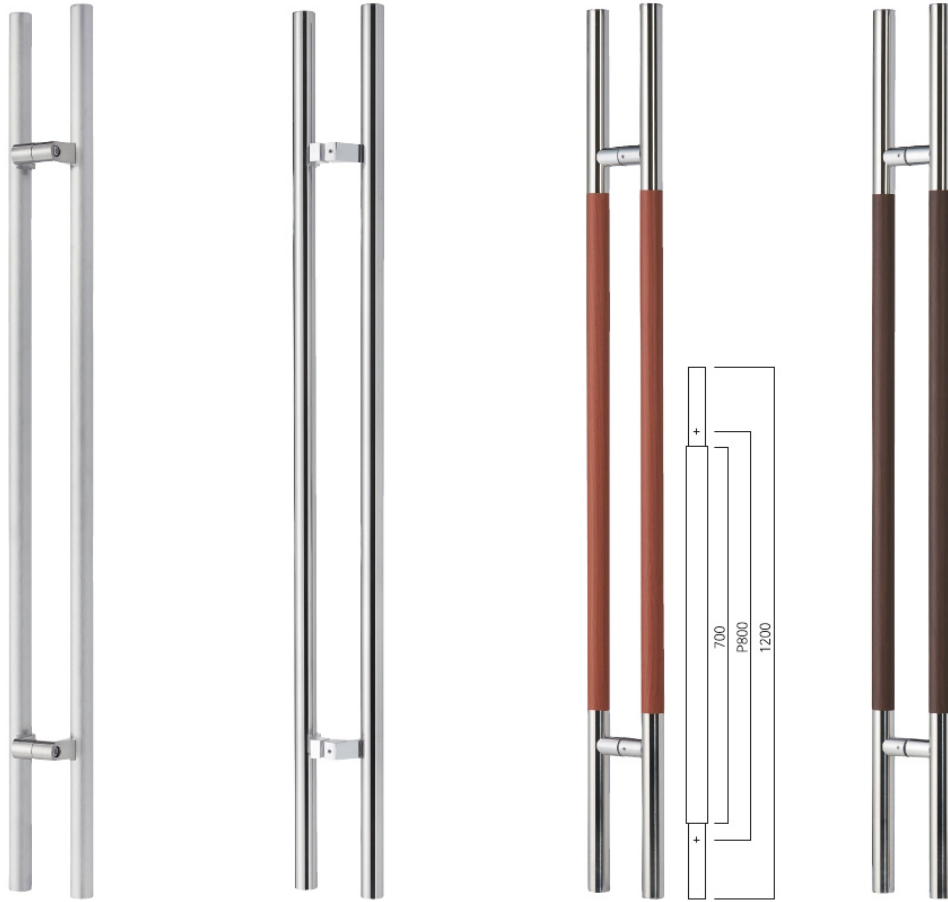

| TS 161(무광 직결R) | TS 161(유광) | GS 161 필름(체리) | GS 161 필름(월넛) |
|--|---|--|--|
| 규격 : Ø32 / 1200×800(센터) 스테인리스 헤어라인 주문제작 가능 | 규격 : Ø32 / 1200×800(센터) 스테인리스 폴리싱 주문제작 가능 | 규격 : Ø32 / 1200×800(센터) 스테인리스 폴리싱+체리색 필름 주문제작 가능 | 규격 : Ø32 / 1200×800(센터) 스테인리스 폴리싱+월넛색 필름 주문제작 가능 |

강화도어 중간 사이즈 손잡이



| GS 161 필름(검정) | GS 161(골드유광) | GS 161(중무광 헤드 테크) | GS 173(골드유광) |
|--|--|--|---|
| 규격 : Ø32 / 1200×800(센터) 스테인리스 폴리싱+검정색 필름 주문제작 가능 | 규격 : Ø32 / 1200×800(센터), 1000×600(센터) 스테인리스 티타늄 주문제작 가능 | 규격 : Ø32 / 1200×800(센터) 스테인리스 폴리싱+헤어라인 주문제작 가능 | 규격 : Ø25+Ø32 / 1200×800(센터) 스테인리스 티타늄 주문제작 가능 |

중간 사이즈 1200

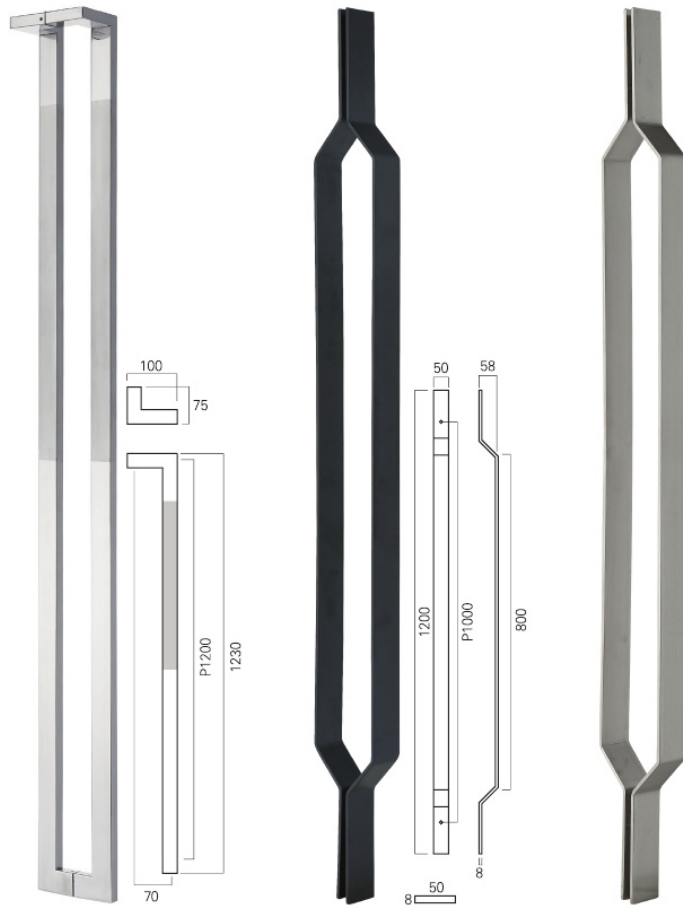

TS 321(중간 무광)

규격 : 1200(센터)
 스테인리스 폴리싱+헤어라인
 주문제작 가능

GST 330(검정)

규격 : 50×8T×1200×1000(센터)
 재질 : 철+검정분체

GST 331(무광)

규격 : 50×8T×1200×1000(센터)
 재질 : 스테인리스 헤어라인

중간 사이즈 1300 강화도어 중간 사이즈 손잡이



GC 52(헤드 유광)

규격 : Ø38 / 1300(센터)
 스테인리스 폴리싱+체리색 우드
 주문제작 가능

GO 54

규격 : Ø38 / 1000, 1300(센터)
 스테인리스 폴리싱+오크목
 주문제작 가능

TC 52(헤드 유광)

규격 : Ø38×1300(센터)
 스테인리스 폴리싱+체리색 우드
 주문제작 가능

TC 186(빛각 헤드 유광)

규격 : Ø32×1300(센터)
 스테인리스 폴리싱+체리색 우드
 주문제작 가능

중간 사이즈 1300



| TW 186(빗각 헤드 유광) | TO 186(빗각 헤드 유광) | TS 186(유광) | TC 310 |
|---|--|--|---|
| 규격 : $\varnothing 32 \times 1300$ (센터) 스테인리스 폴리싱+월넛색 우드 주문제작 가능 | 규격 : $\varnothing 32 \times 1300$ (센터) 스테인리스 폴리싱+오크목 주문제작 가능 | 규격 : $\varnothing 32 \times 1300$ (센터) 스테인리스 폴리싱 주문제작 가능 | 규격 : $\varnothing 38 \times 1300$ (센터) 스테인리스 폴리싱+체리색 우드 주문제작 가능 |

강화도어 중간 사이즈 손잡이



TW 310

규격 : Ø38×1300(센터)
스테인리스 폴리싱+월넛색 우드
주문제작 가능

TO 310

규격 : Ø38×1300(센터)
스테인리스 폴리싱+오크목
주문제작 가능

TW 325(유광)

규격 : 1200(센터)
스테인리스 폴리싱+월넛색 우드
주문제작 가능

TS 370

규격 : Ø27×1300(센터)
스테인리스 폴리싱
주문제작 가능

중간 사이즈 1300

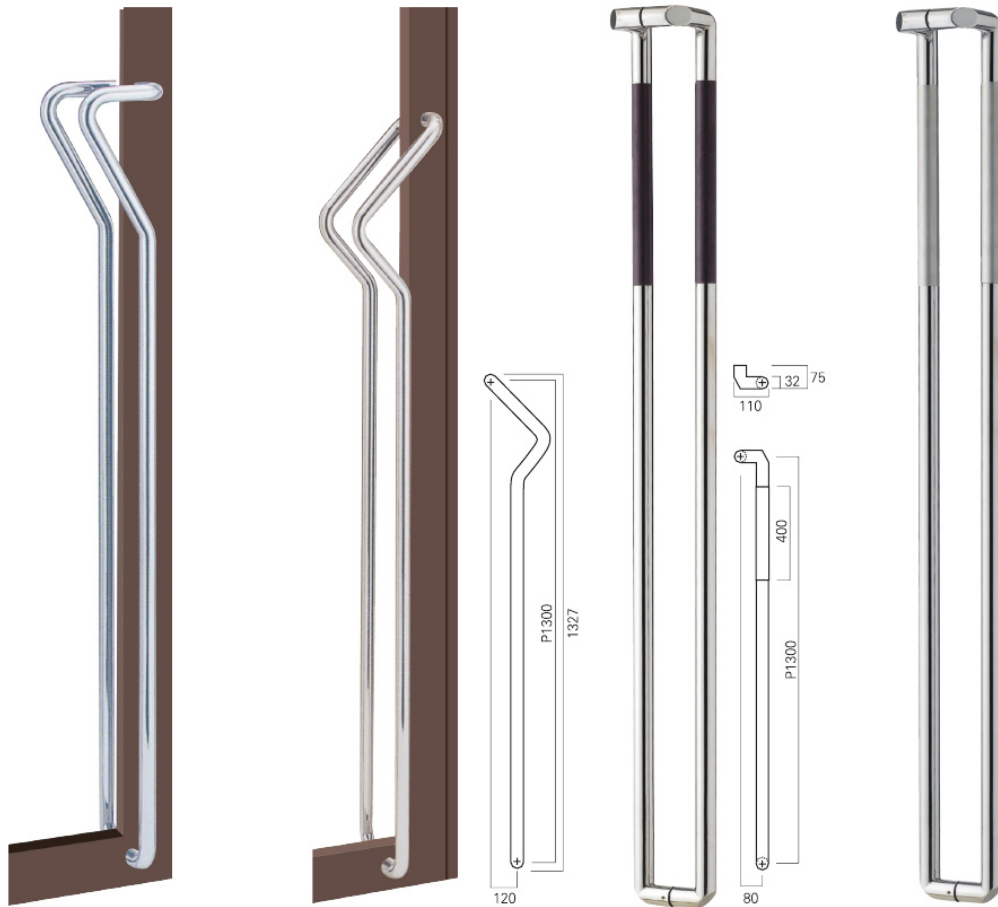

TS 371(P30)

규격 : Ø27×1300(센터)
스테인리스 폴리싱
주문제작 가능

TS 372(P120)

규격 : Ø27×1300(센터)
스테인리스 폴리싱
주문제작 가능

TW 501(중간 우드)

규격 : Ø32×1300(센터)
스테인리스 폴리싱 월넛색 우드
주문제작 가능

TS 501(중간 무광)

규격 : Ø32×1300(센터)
스테인리스 폴리싱+헤어라인
주문제작 가능

강화도어 중간 사이즈 손잡이

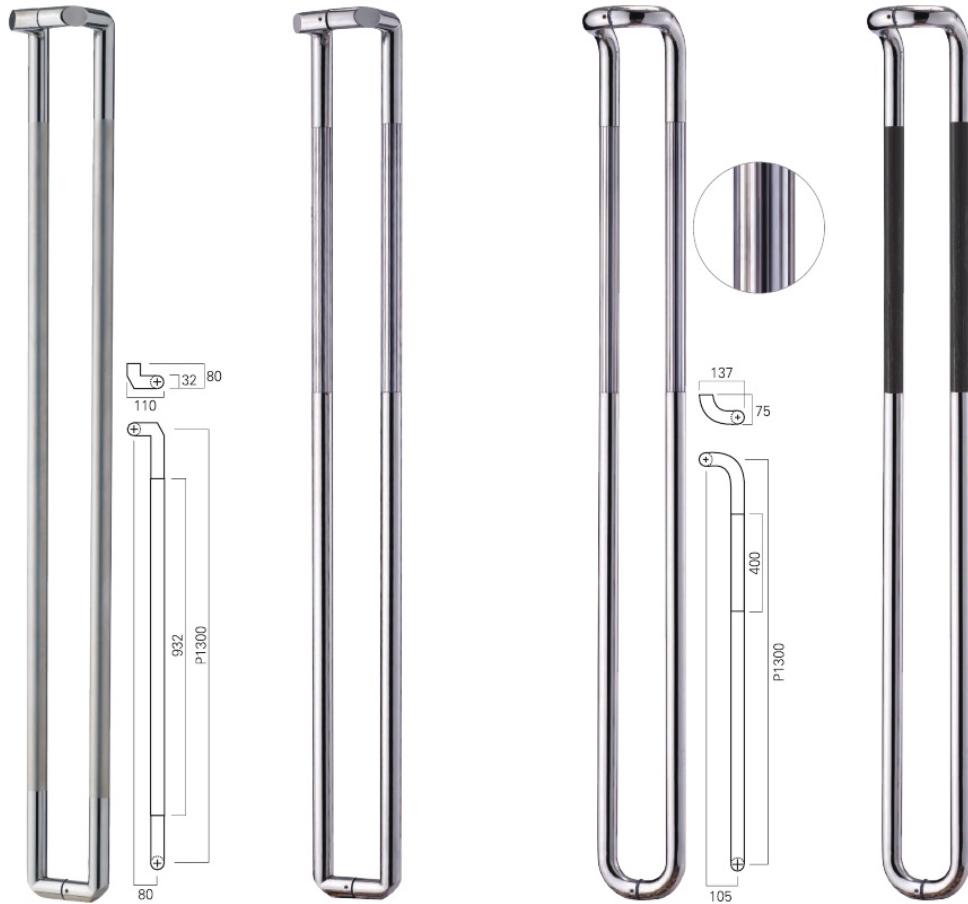

| TS 501(중간 긴 무광) | TA 501(중간 골파이프) | TA 502(중간 골파이프) | TGP 502(중간 흑색 강화목) |
|--|---|---|--|
| 규격 : Ø32×1300(센터) 스테인리스 폴리싱+헤어라인 주문제작 가능 | 규격 : Ø32×1300(센터) 스테인리스 폴리싱+ 알루미늄 골파이프 주문제작 가능 | 규격 : Ø32×1300(센터) 스테인리스 폴리싱+ 알루미늄 골파이프 주문제작 가능 | 규격 : Ø32×1300(센터) 스테인리스 폴리싱+흑색 강화목 주문제작 가능 |

중간 사이즈 1300



TC 502(중간 체리색)

규격 : $\varnothing 32 \times 1300$ (센터)
스테인리스 폴리싱+체리색 우드
주문제작 가능

TC 502(광)

규격 : $\varnothing 32 \times 1300$ (센터)
스테인리스 폴리싱
주문제작 가능

중간 사이즈 1500 강화도어 중간 사이즈 손잡이



TS 754

규격 : 1440(센터)
스테인리스 플라싱+검정
주문제작 가능

GC 1(헤드 AL)

규격 : Ø38 / 1500×1000(센터)
알루미늄+체리색 우드
주문제작 가능

GW 1(헤드 AL)

규격 : Ø38 / 1500×1000(센터)
알루미늄+월넛색 우드
주문제작 가능

GO 1(헤드 검정)

규격 : Ø38 / 1500×1000(센터)
알루미늄 검정+오크목
주문제작 가능

중간 사이즈 1500



| GC 1(헤드 검정) | GC 8(체리) | GW 8(월넛) | GO 8(오크) |
|---|--|--|---|
| 규격 : Ø38 / 1500×1000(센터) 알루미늄 검정+체리색 우드 주문제작 가능 | 규격 : Ø32+Ø38 / 1500×1000(센터) 스테인리스 폴리싱+체리색 우드 주문제작 가능 | 규격 : Ø32+Ø38 / 1500×1000(센터) 스테인리스 폴리싱+월넛색 우드 주문제작 가능 | 규격 : Ø32+Ø38 / 1500×1000(센터) 스테인리스 폴리싱+오크목 주문제작 가능 |

강화도어 중간 사이즈 손잡이



| GO 8(헤드 검정) | GC 15(헤드 검정) | GW 15(헤드 검정) | GO 15(헤드 검정) |
|--|---|---|--|
| 규격 : $\varnothing 32 + \varnothing 38$ / 1500×1000(센터) 스테인리스 검정+오크목 주문제작 가능 | 규격 : $\varnothing 38$ / 1500×1000(센터) 스테인리스 검정+체리색 우드 주문제작 가능 | 규격 : $\varnothing 38$ / 1500×1000(센터) 스테인리스 검정+월넛색 우드 주문제작 가능 | 규격 : $\varnothing 38$ / 1500×1000(센터) 스테인리스 검정+오크목 주문제작 가능 |

중간 사이즈 1500



| GC 15(헤드 골드유광) | GC 16(골드유광+체리필름) | GW 16(골드유광+월넛필름) | GW 23(헤드 유광) |
|---|---|---|---|
| 규격 : Ø38 / 1500×1000(센터) 스테인리스 티타늄+체리색 우드 주문제작 가능 | 규격 : Ø38 / 1500×1000(센터) 스테인리스 티타늄+체리색 필름 주문제작 가능 | 규격 : Ø38 / 1500×1000(센터) 스테인리스 티타늄+월넛색 필름 주문제작 가능 | 규격 : 1500×1000(센터) 스테인리스 플라상+월넛색 우드 주문제작 가능 |

강화도어 중간 사이즈 손잡이

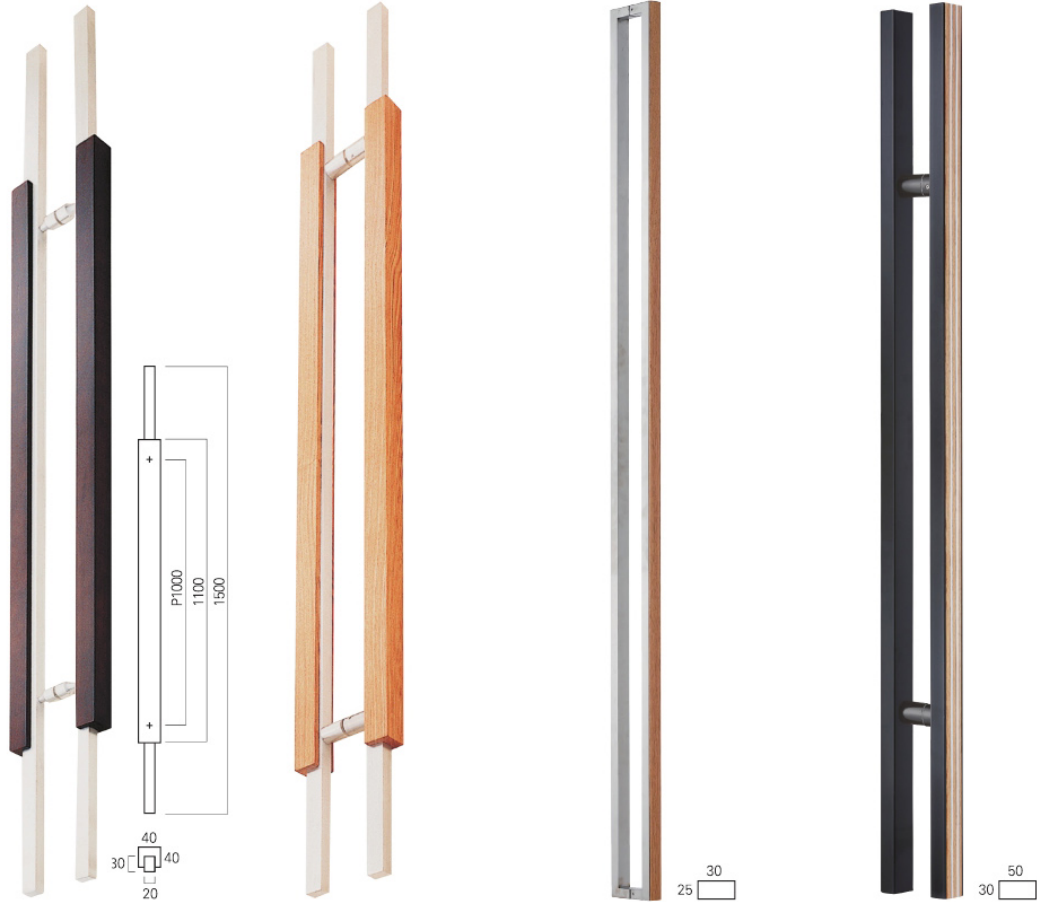

GW 30

규격 : 1500×1000(센터)
알루미늄 헤어라인+월넛색 우드
주문제작 가능

GO 30

규격 : 1500×1000(센터)
알루미늄 헤어라인+오크목
주문제작 가능

GO 59

규격 : 1520×1500(센터)
스테인리스 헤어라인+오크목
주문제작 가능

GO 60

규격 : 1500×1000(센터)
알루미늄 검정+오크 투라인
주문제작 가능

중간 사이즈 1500

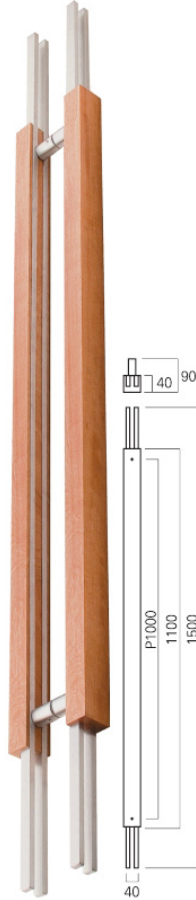
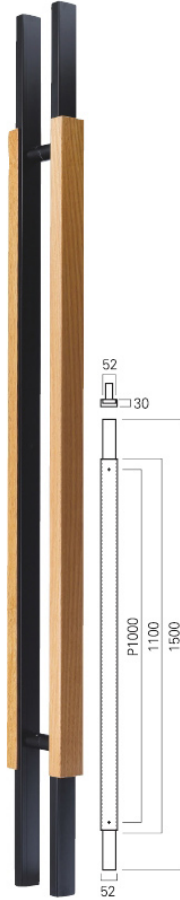

GO 63

규격 : 1500×1000(센터)
알루미늄 폴라싱+오크목
주문제작 가능

GO 64

규격 : 1500×1000(센터)
각파이프 검정+오크목
주문제작 가능

GO 68

규격 : 1500×1000(센터)
알루미늄 헤이라인+오크목
주문제작 가능

GW 71

규격 : 1500×1000(센터)
알루미늄 헤이라인+월넛색 우드
주문제작 가능

강화도어 중간 사이즈 손잡이



GC 81

규격 : Ø38 /
1500×600×600(센터)
체리색 우드
주문제작 가능

GW 81

규격 : Ø38 /
1500×600×600(센터)
월넛색 우드
주문제작 가능

GO 81

규격 : Ø38 /
1500×600×600(센터)
오크목
주문제작 가능

GO 85

규격 : 1500×600×600(센터)
오크목
주문제작 가능

중간 사이즈 1500

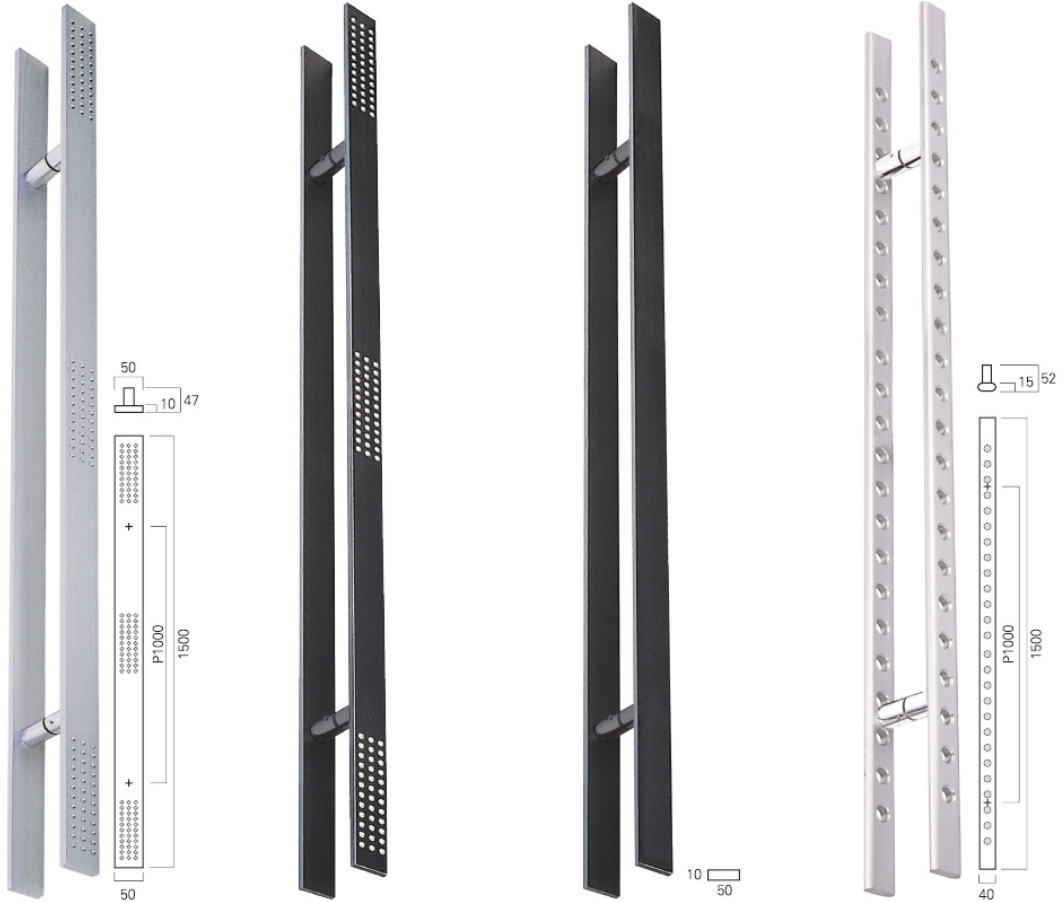

| GA 105(AL) | GA 105(검정) | GA 107(검정) | GA 113(AL) |
|---------------------------------------|--|---|-------------------------------------|
| 규격 : 1500×1000(센터) 알루미늄 헤어라인+아노다이징 | 규격 : 1500×1000(센터) 알루미늄 헤어라인+아노다이징 검정 | 규격 : 1500×1000(센터) 알루미늄 헤어라인+아노다이징 검정 주문제작 가능 | 규격 : 1500×1000(센터) 알루미늄 샌딩+아노다이징 |

강화도어 중간 사이즈 손잡이

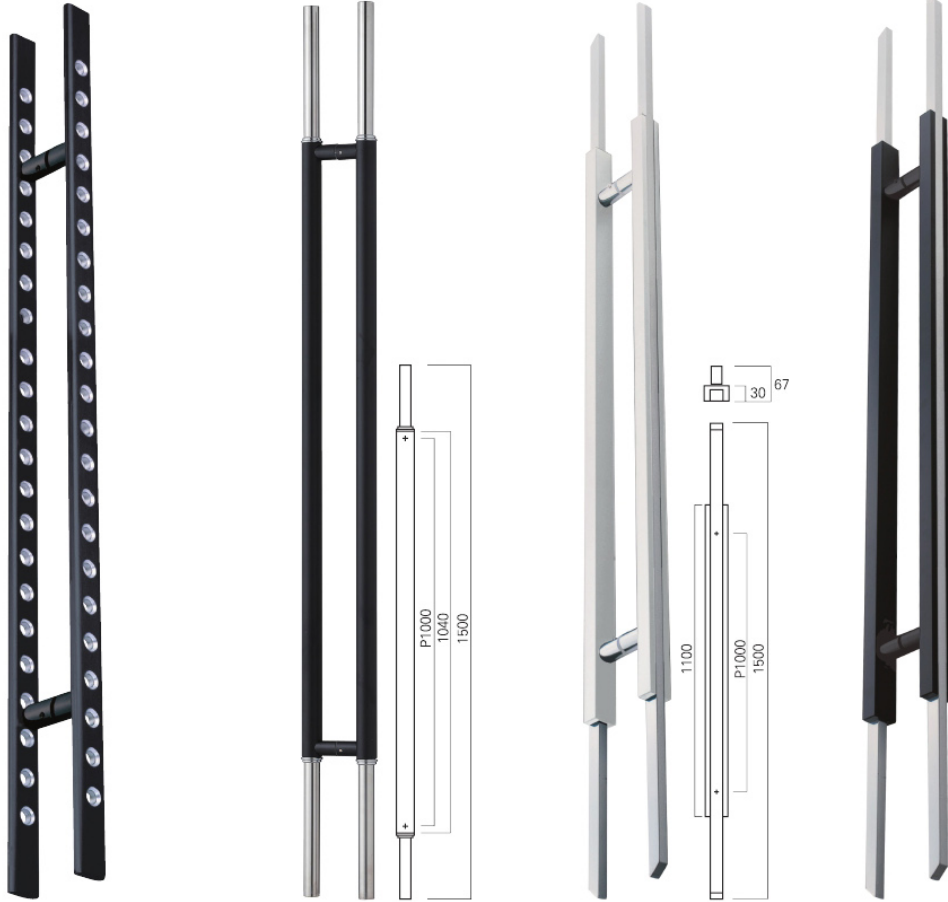

| GA 113(검정) | GA 127(검정) | GA 128(AL+유광) | GA 128(검정) |
|--|--|--|---|
| 규격 : 1500×1000(센터) 알루미늄 샌딩+아노다이징 검정 | 규격 : Ø27+Ø35 / 1500×1000(센터) 알루미늄 샌딩 검정+ 스테인리스 폴리싱 주문제작 가능 | 규격 : 1500×1000(센터) 알루미늄 샌딩+폴리싱 주문제작 가능 | 규격 : 1500×1000(센터) 알루미늄 샌딩 검정+폴리싱 주문제작 가능 |

중간 사이즈 1500

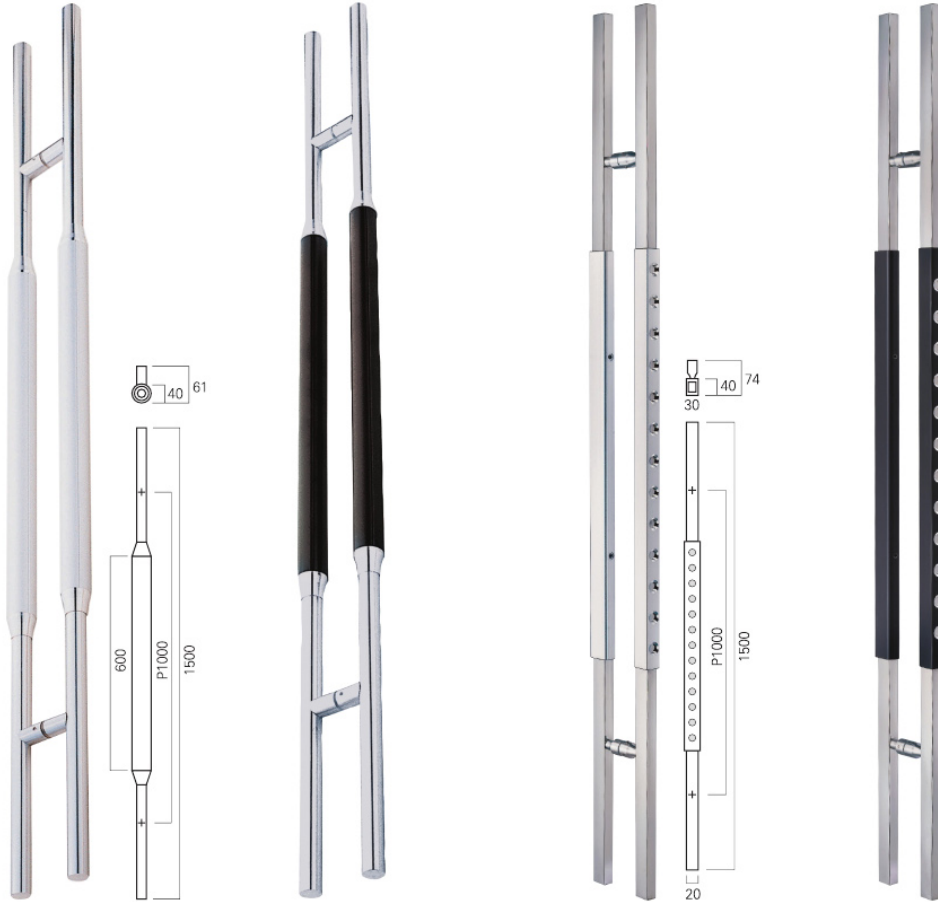

GA 131(AL)

규격 : 1500×1000(센터)
스테인리스 폴리싱+
알루미늄 아노다이징
주문제작 가능

GA 131(검정)

규격 : 1500×1000(센터)
스테인리스 폴리싱+
알루미늄 아노다이징 검정
주문제작 가능

GA 133(AL)

규격 : 1500×1000(센터)
스테인리스 폴리싱+
알루미늄 아노다이징

GA 133(검정)

규격 : 1500×1000(센터)
스테인리스 폴리싱+
알루미늄 아노다이징 검정

강화도어 중간 사이즈 손잡이

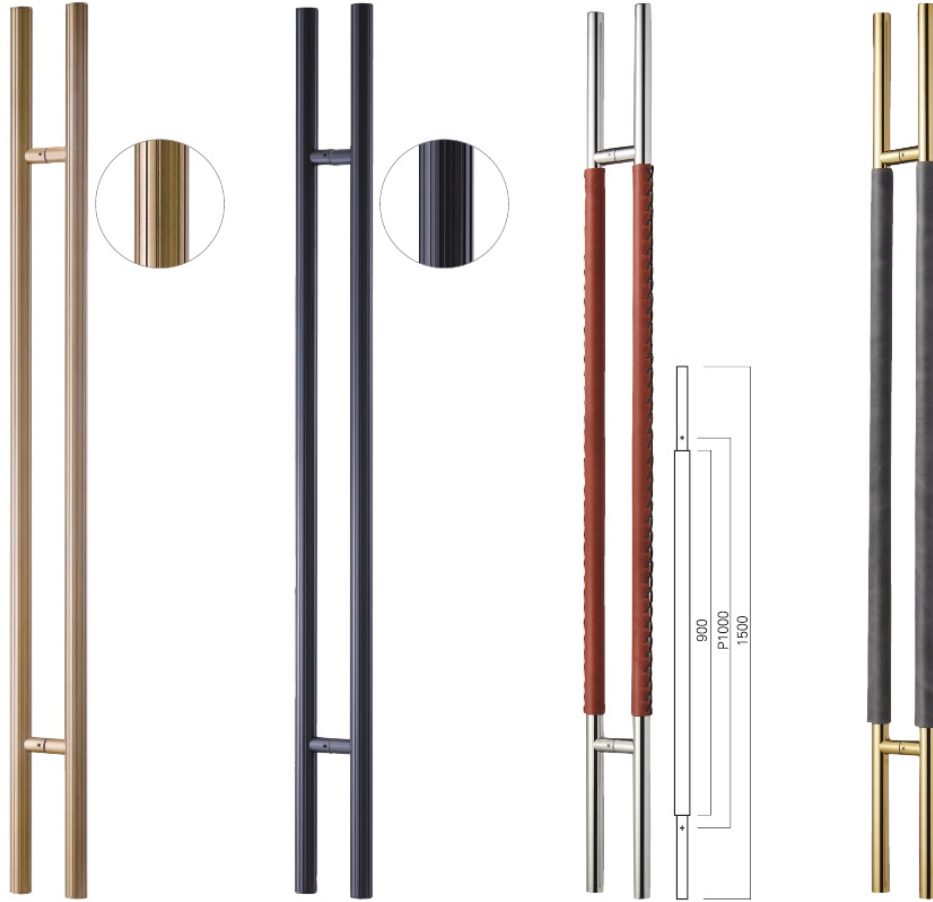

GA 143(골파이프 골드 분체)

규격 : Ø32, Ø38 /
1500×1000(센터)
알루미늄
주문제작 가능

GA 143(골파이프 검정)

규격 : Ø32, Ø38 /
1500×1000(센터)
알루미늄
주문제작 가능

GS 161(유광 갈색가죽)

규격 : Ø32 / 1500×1000(센터)
스테인리스 폴리싱+갈색 가죽
주문제작 가능

GS 161(골드유광 검정가죽)

규격 : Ø32 / 1500×1000(센터)
스테인리스 티타늄+검정 가죽
주문제작 가능

중간 사이즈 1500



| GS 161(검정 갈색가죽) | GS 161(발 Ø38) | GS 161(검정) | GS 161(S-12발색) |
|---|---|---|--|
| 규격 : Ø32 / 1500×1000(센터) 스테인리스 검정+갈색 가죽 주문제작 가능 | 규격 : Ø32 / 1500×1000(센터) 스테인리스 헤어라인 주문제작 가능 | 규격 : Ø32 / 1500×1000(센터) 스테인리스 검정 주문제작 가능 | 규격 : Ø32 / 1500×1000(센터) 스테인리스 헤어라인 발색 주문제작 가능 |

강화도어 중간 사이즈 손잡이



| GS 161(S-14발색) | GS 161(S-15발색) | GS 161(S-16 발색) | TS 161(무광) |
|--|--|--|---|
| 규격 : Ø32 / 1500×1000(센터) 스테인리스 헤어라인 발색 주문제작 가능 | 규격 : Ø32 / 1500×1000(센터) 스테인리스 헤어라인 발색 주문제작 가능 | 규격 : Ø32 / 1500×1000(센터) 스테인리스 헤어라인 발색 주문제작 가능 | 규격 : Ø32 / 1500×1000(센터) 스테인리스 헤어라인 주문제작 가능 |

중간 사이즈 1500

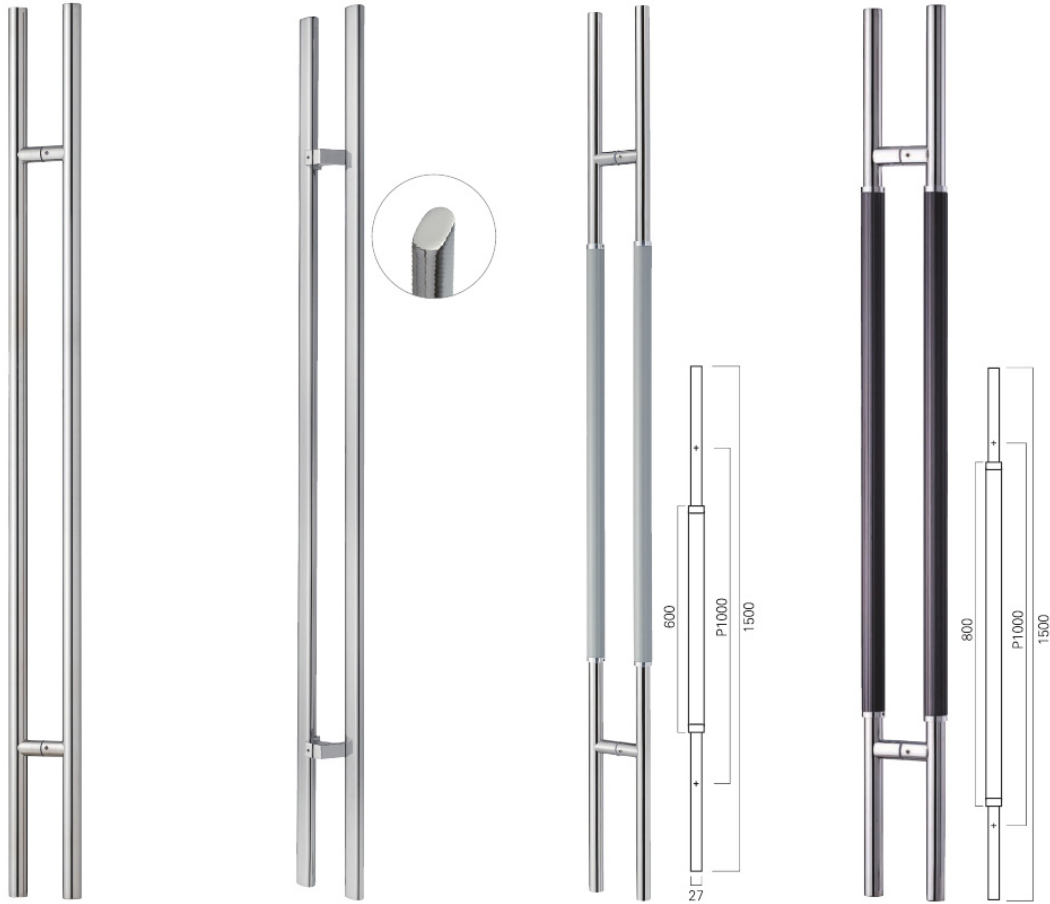

| GS 161(유광) | TS 170(유광) | GS 174(연회색) | GA 175(골 검정) |
|---|--|---|---|
| 규격 : $\varnothing 32 / 1500 \times 1000$ (센터) 스테인리스 폴리싱 주문제작 가능 | 규격 : 1500×1000 (센터) 스테인리스 폴리싱 주문제작 가능 | 규격 : $\varnothing 25 + \varnothing 32 / 1500 \times 1000$ (센터) 스테인리스 폴리싱+연회색 분체 주문제작 가능 | 규격 : $\varnothing 25 + \varnothing 32 / 1500 \times 1000$, 스테인리스 폴리싱+알루미늄 골 검정 주문제작 가능 |

강화도어 중간 사이즈 손잡이

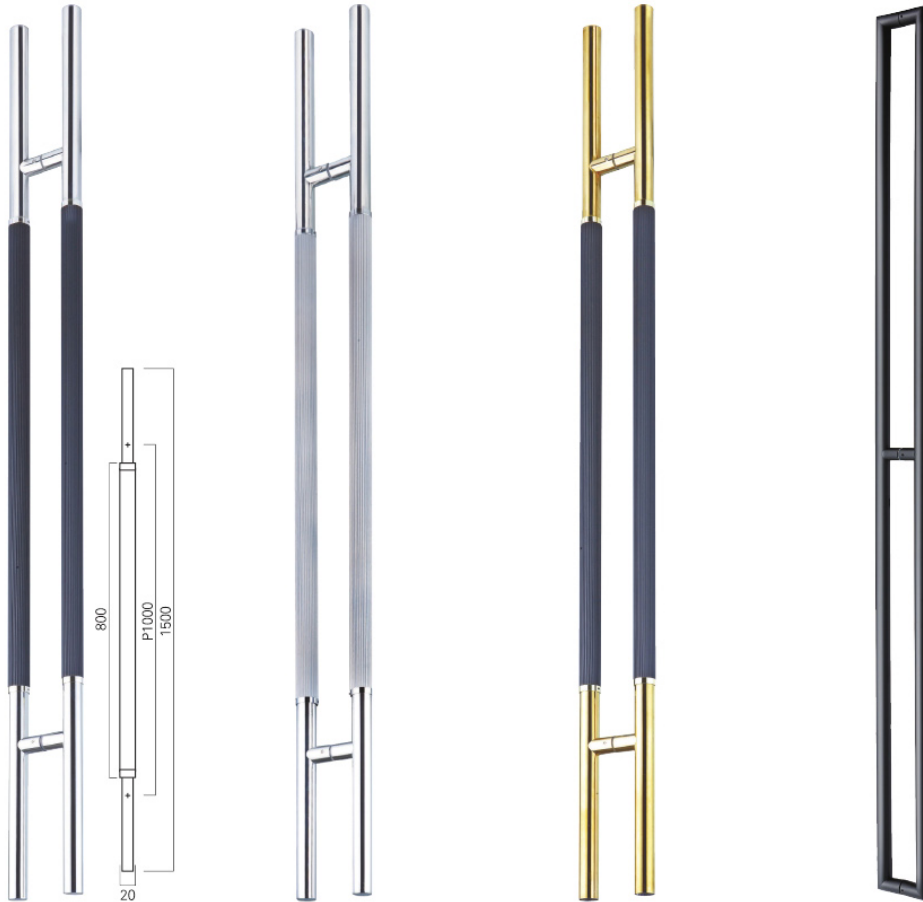

| GS 176(골 검정) | GS 176(골 회색) | GT 176(골드유광 골 검정) | GS 185(검정) |
|--|--|--|---|
| 규격 : Ø32+Ø35 / 1500×1000(센터) 스테인리스 폴리싱+고무물성 PVC 주문제작 가능 | 규격 : Ø32+Ø35 / 1500×1000(센터) 스테인리스 폴리싱+고무물성 PVC 주문제작 가능 | 규격 : Ø32+Ø35 / 1500×1000(센터) 스테인리스 티타늄+고무물성 PVC 주문제작 가능 | 규격 : Ø32 / 1500(750×750)(센터) 스테인리스 검정 주문제작 가능 |

중간 사이즈 1500



GS 188(골드유광/골드무광)

규격 : 1500×1000(센터)
 스테인리스 티타늄+헤어라인
 주문제작 가능

GS 188(골드 분체)

규격 : 1500×1000(센터)
 스테인리스 골드
 주문제작 가능

GS 188(검정)

규격 : 1500×1000(센터)
 스테인리스 검정
 주문제작 가능

GS 188(발 용접 사각)

규격 : 1500×1000(센터)
 스테인리스 헤어라인
 특징 : 유리고정부분 용접되어있음
 주문제작 가능

강화도어 중간 사이즈 손잡이



| GS 188(S-14 발색) | GS 191(발색 S-14) | GS 191(발색 S-16) | GS 199-1 |
|---|--|--|---|
| 규격 : 1500×600×600(센터) 스테인리스 헤어라인 발색 주문제작 가능 | 규격 : 40×20, 1500(센터) 스테인리스 헤어라인 발색 주문제작 가능 | 규격 : 40×20, 1500(센터) 스테인리스 헤어라인 발색 주문제작 가능 | 규격 : Ø32 / 1500×1000(센터) 1260×700(센터) 스테인리스 헤어라인 주문제작 가능 |

중간 사이즈 1500

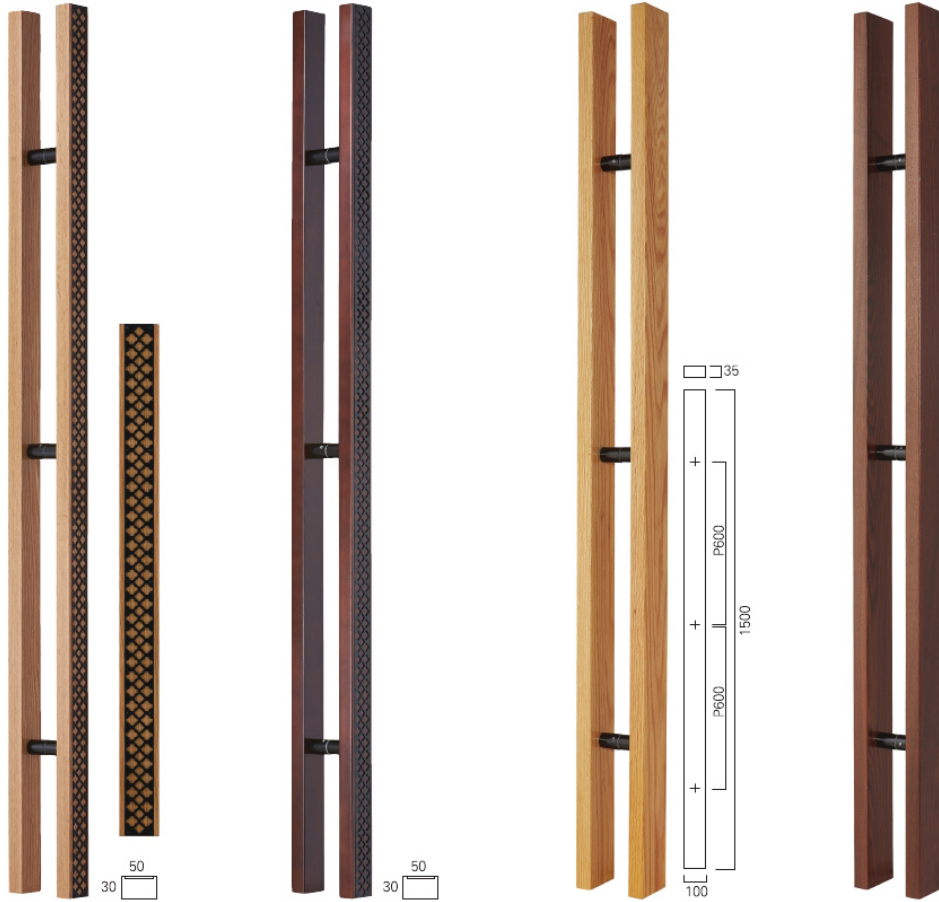

GO 251

규격 : 1500×600×600(센터)
검정 스틸+오크목
주문제작 가능

GW 251

규격 : 1500×600×600(센터)
검정 스틸+월넛색 우드
주문제작 가능

GO 286(폭100)

규격 : 1500×600×600(센터)
오크목
주문제작 가능

GW 287(폭100)

규격 : 1500×600×600(센터)
월넛색 우드
주문제작 가능

강화도어 중간 사이즈 손잡이



GO 320(유광)

규격 : 1500(센터)
스테인리스 폴리싱+오크목
주문제작 가능

TW 321(유광)

규격 : 1500(센터)
스테인리스 폴리싱+월넛색 우드
주문제작 가능

TO 321(유광)

규격 : 1500(센터)
스테인리스 폴리싱+오크목
주문제작 가능

TC 321(유광)

규격 : 1500(센터)
스테인리스 폴리싱+체리색 우드
주문제작 가능

중간 사이즈 1500



| TO 321(오크 목재 대) | TS 321 | TW 325 | TO 326(검정) |
|---|--|--|--|
| 규격 : 1500(센터) 스테인리스 플라싱+오크목 주문제작 가능 | 규격 : 1500(센터) 스테인리스 헤어라인 주문제작 가능 | 규격 : 1500(센터) 스테인리스 플라싱+월넛색 우드 주문제작 가능 | 규격 : 1500(센터) 스테인리스 검정+오크목 주문제작 가능 |

강화도어 중간 사이즈 손잡이



| TO 326(유광) | TW 327 | GS 340(무광) | GS 340(검정) |
|---|--|--|--|
| 규격 : 1500(센터) 스테인리스 폴리싱+오크목 주문제작 가능 | 규격 : 1500(센터) 스테인리스 폴리싱+월넛색 우드 주문제작 가능 | 규격 : $\varnothing 27 + \varnothing 38$ / 1500×1000(센터) 스테인리스 폴리싱+헤어라인 주문제작 가능 | 규격 : $\varnothing 27 + \varnothing 38$ / 1500×1000(센터) 스테인리스 폴리싱+검정 주문제작 가능 |

중간 사이즈 1500 강화도어 중간 사이즈 손잡이



GS 375

규격 : $\varnothing 38 + \varnothing 45 /$
1500, 600(센터)
스테인리스 샌딩+검정
주문제작 가능

GS 376(무광)

규격 : 1500×1000(센터)
스테인리스 헤어라인
주문제작 가능

GS 376(골드유광/골드무광)

규격 : 1500×1000(센터)
스테인리스 티타늄 도금
주문제작 가능

강화도어 장축 손잡이 2000 강화도어 장축 손잡이



GW 15

규격 : $\varnothing 38 / 2040 \times 2000$ (센터)
(600×800×600)
스테인리스 폴리싱+월넛색 우드
주문제작 가능

TW 15

규격 : $\varnothing 38 / 2040 \times 2000$ (센터)
(600×800×600)
스테인리스 폴리싱+월넛색 우드
주문제작 가능

GO 15

규격 : $\varnothing 38 / 2040 \times 2000$ (센터)
(600×800×600)
스테인리스 폴리싱+오크목
주문제작 가능

GC 15

규격 : $\varnothing 38 / 2040 \times 2000$ (센터)
(600×800×600)
스테인리스 폴리싱+체리색 우드
주문제작 가능

강화도어 장축 손잡이 2000



| TS 15(검정+월넛색 필름) | TS 15(D브라운+검정 필름) | GBP 15(무광+흑색강화목) | GRP 15(무광+갈색강화목) |
|---|--|---|---|
| 규격 : Ø38 / 2040×2000(센터) (600×800×600) 스테인리스 검정 분체+월넛색필름 주문제작 가능 | 규격 : Ø38 / 2040×2000(센터) (600×800×600) 스테인리스 D브라운 분체+검정필름 주문제작 가능 | 규격 : Ø38 / 2000×1960(센터) 스테인리스 헤어라인+흑색강화목 주문제작 가능 | 규격 : Ø38 / 2000×1960(센터) 스테인리스 헤어라인+갈색강화목 주문제작 가능 |

강화도어 장축 손잡이

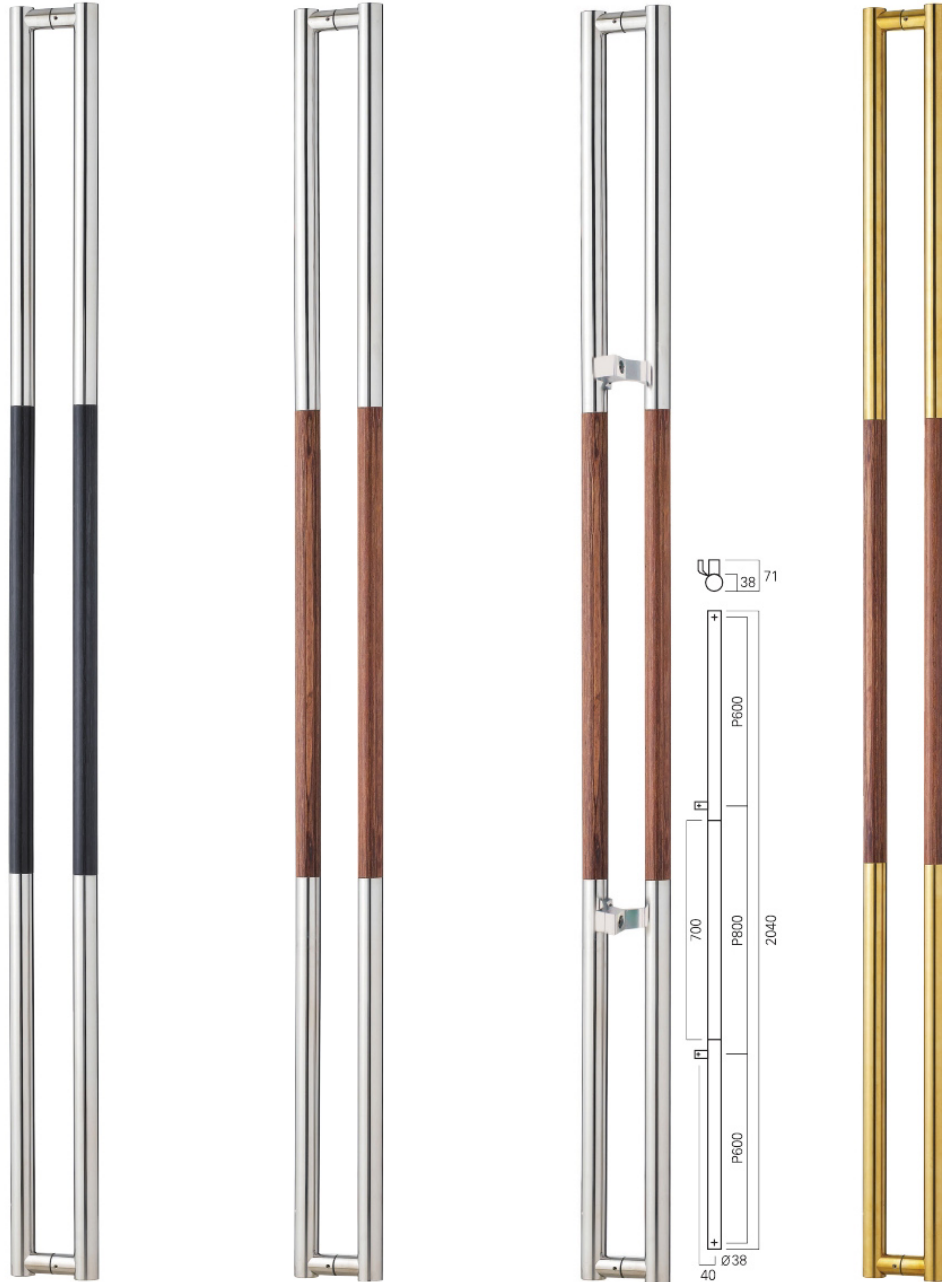

| | | | |
|--|--|--|--|
| <p>GBP 15(유광+흑색강화목) 규격 : Ø38 / 2000×1960(센터) 스테인리스 폴리싱+흑색강화목 주문제작 가능</p> | <p>GRP 15(유광+갈색강화목) 규격 : Ø38 / 2000×1960(센터) 스테인리스 폴리싱+갈색강화목 주문제작 가능</p> | <p>TRP 15(유광+갈색강화목) 규격 : Ø38 / 2040×2000(센터) 스테인리스 폴리싱+갈색강화목 주문제작 가능</p> | <p>GRP 15(골드유광+갈색강화목) 규격 : Ø38 / 2000×1960(센터) 스테인리스 티타늄+갈색강화목 주문제작 가능</p> |
|--|--|--|--|

강화도어 장축 손잡이 2000



TRP 15(골드유광+갈색강화목)

규격 : $\varnothing 42 / 2800L$
 스테인리스 티타늄+갈색강화목
 주문제작 가능

GBP 15(S14발색+갈색강화목)

규격 : $\varnothing 38 / 2000 \times 1960$ (센터)
 스테인리스 헤어라인 발색+
 흑색강화목
 주문제작 가능

TBP 15(S14발색+흑색강화목)

규격 : $\varnothing 38 / 2040 \times 2000$ (센터)
 (600×800×600)
 스테인리스 헤어라인 발색+
 흑색강화목
 주문제작 가능

GRP 15(S14발색+갈색강화목)

규격 : $\varnothing 38 / 2000 \times 1960$ (센터)
 스테인리스 헤어라인 발색+
 갈색강화목
 주문제작 가능

강화도어 장축 손잡이



TRP 15(S14발색+갈색강화목)

규격 : Ø38 / 2040×2000(센터)
(600×800×600)
스테인리스 헤어라인 발색+
갈색강화목
주문제작 가능

G 135(AL 골+유광)

규격 : Ø38 / 2000×1960(센터)
스테인리스 폴리싱+
알루미늄 아노다이징
주문제작 가능

G 135(금색골+유광)

규격 : Ø38 / 2000×1960(센터)
스테인리스 폴리싱+
알루미늄 골드
주문제작 가능

G 135(금색골+골드유광)

규격 : Ø38 / 2000×1960(센터)
스테인리스 티타늄+알루미늄 골드
주문제작 가능

강화도어 장축 손잡이 2000



GS 161(무광)

규격 : $\varnothing 38 / 2000 \times 1960$ (센터)
스테인리스 헤어라인
주문제작 가능

GS 161(무광)

규격 : $\varnothing 38 / 2040 \times 2000$ (센터)
($600 \times 800 \times 600$)
스테인리스 헤어라인
주문제작 가능

TS 161(무광)

규격 : $\varnothing 38 / 2040 \times 2000$ (센터)
($600 \times 800 \times 600$)
스테인리스 헤어라인
주문제작 가능

GS 161(골드유광)

규격 : $\varnothing 38 / 2000 \times 1960$ (센터)
스테인리스 티타늄
주문제작 가능

강화도어 장축 손잡이

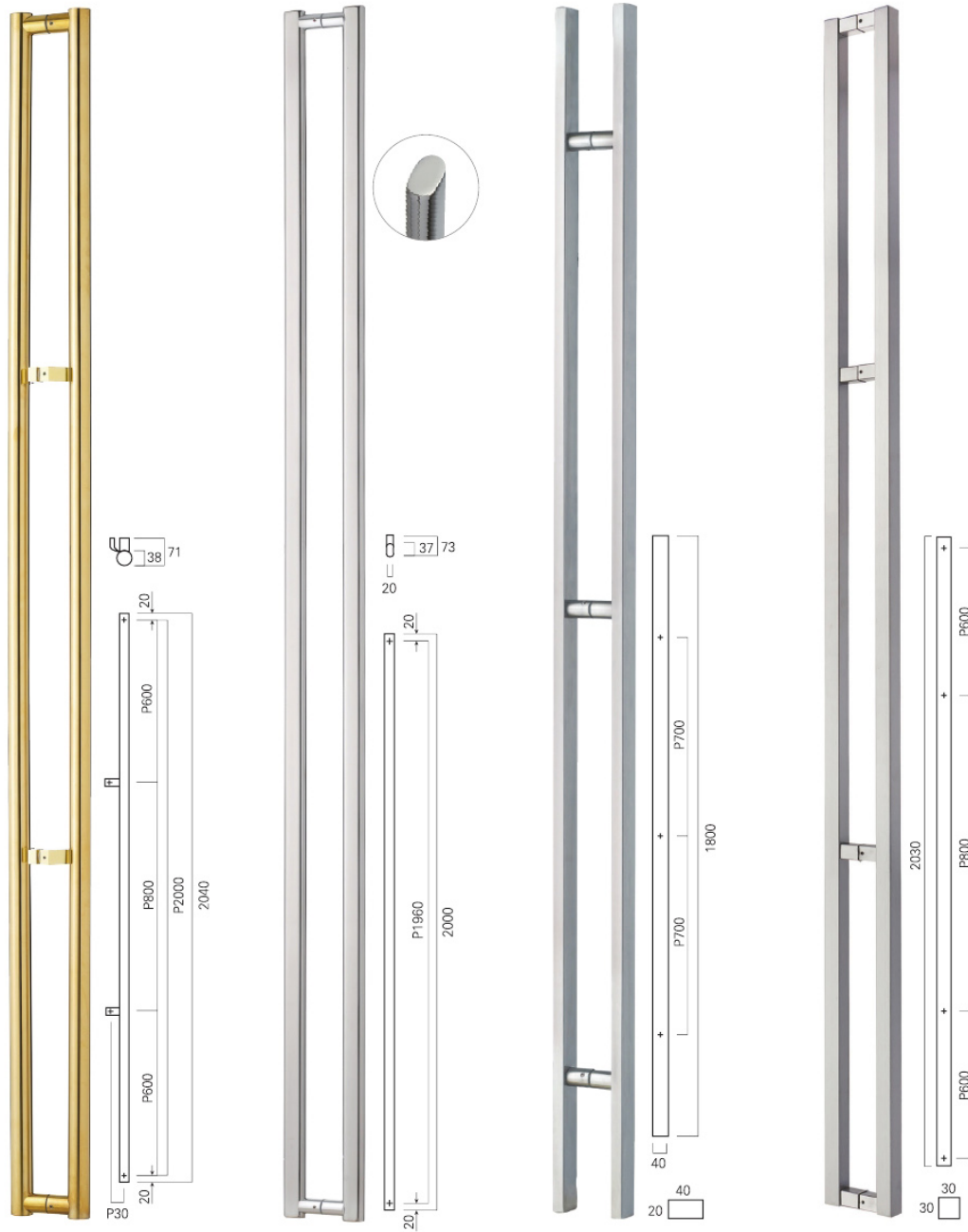

| TS 161(골드유광) | GS 170(유광) | GS 188(무광) | GS 188(무광 사각발) |
|---|---|---|--|
| 규격 : $\varnothing 38 / 2040 \times 2000$ (센터) (600×800×600) 스테인리스 티타늄 도금 주문제작 가능 | 규격 : $38 \times 20 / 2000 \times 1960$ (센터) 스테인리스 폴리싱 주문제작 가능 | 규격 : $1800 \times (700 \times 700)$ (센터) 스테인리스 헤어라인 주문제작 가능 | 규격 : 2030×2000 (센터) (600×800×600) 스테인리스 헤어라인 주문제작 가능 |

강화도어 장축 손잡이 2000

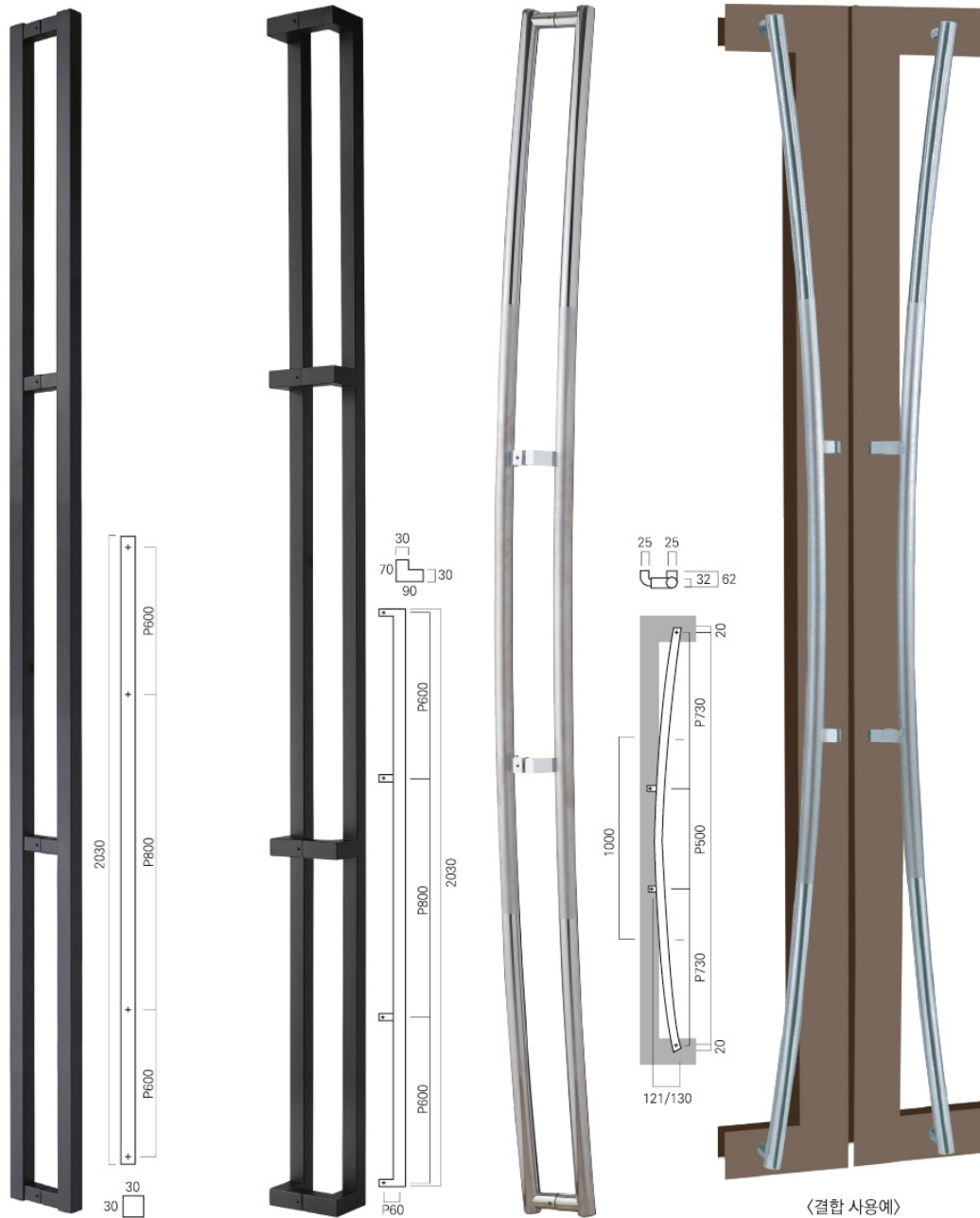

<결합 사용예>

GS 188(검정 사각발)

규격 : 2030×2000(센터)
(600×800×600)
스테인리스 검정
주문제작 가능

TS 191(검정)

규격 : 2030×2000(센터)
(600×800×600)
스테인리스 검정
주문제작 가능

TS 369

규격 : Ø32 / 2000×1960(센터)
(730×500×730)
스테인리스 헤어라인+폴리싱

강화도어 장축 손잡이

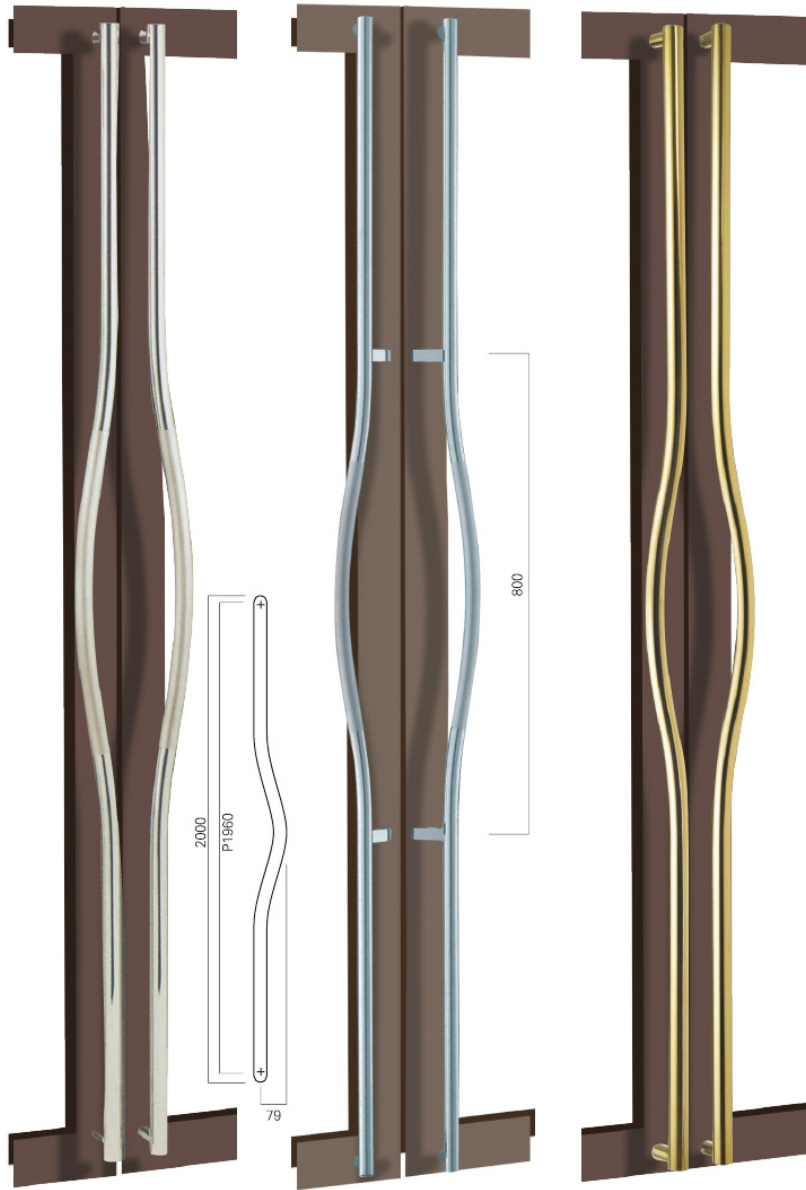

GS 373(중무광)

규격 : $\varnothing 32 / 2000 \times 1960$ (센터)
 스테인리스 폴리싱+헤어라인
 주문제작 가능

TS 373(중무광)

규격 : $\varnothing 32 / 2040 \times 2000$ (센터)
 (600×800×600)
 스테인리스 폴리싱+헤어라인
 주문제작 가능

GS 373(골드유광)

규격 : $\varnothing 32 / 2000 \times 1960$ (센터)
 스테인리스 티타늄
 주문제작 가능

손잡이-제작건



GA 107(AL)

규격 : 800×340(센터) 폭100
알루미늄 헤어라인
조각기 가공



GA 107(검정)

규격 : 700×340(센터)
알루미늄 헤어라인
조각기 가공



GA 107(AL)

규격 : 800×600(센터)
알루미늄 헤어라인
조각기 가공



GW 66(폭150)

규격 : 800×340(센터) 폭150
웜릿색 우드
조각기 가공



규격 : 200×200×150(센터)
두께 20T
알루미늄 헤어라인
조각기 가공



규격 : 580×550(센터)
비취목
조각기 가공



GB 85(측면무늬)
규격 : 600×340(센터) 폭80
자작나무 합판
조각기 가공



GA 107

규격 : 400×340(센터) 폭90
알루미늄 헤어라인
조각기 가공

손잡이-제작건



GO 40

규격 : 540×340(센터)
알루미늄 검정+오크목
레이저 가공

GO 67(폭80)

규격 : 500×340(센터)
오크목
레이저 가공

규격 : 450×340(센터)
알루미늄 검정+오크목
레이저 가공

GO 38(AL)

규격 : 370×340(센터)
알루미늄+오크목
레이저 가공



원홀조각

규격 : Ø200×15T

반달 골드발색

규격 : 200×150(센터)
스테인리스 발색

백색

규격 : 150×100(센터)
알루미늄 백색

원

규격 : 300×200(센터)×40T
오크목

손잡이-제작건



반달무광

규격 : 250×200(센터)×3T



사각무광

규격 : 250×200(센터)×3T



사각발색(S-14)(R5)

규격 : 250×200(센터)×3T



사각무광(R40)

규격 : 250×200(센터)×3T



GC 286(헤드 골드유광)

규격 : 730×340(센터)
알루미늄+체리색 우드
주문제작 가능



GW 287(헤드 골드유광)

규격 : 730×340(센터)
알루미늄+월넛색 우드
주문제작 가능